

РУССКИЙ

**Canon**

DIGITAL  
**IXUS i7**  
ZOOM



Перед использованием камеры

Съемка

Воспроизведение/стирание

Параметры печати/передачи

Просмотр снимков на экране ТВ

Настройка камеры

Устранение неполадок

Список сообщений

Приложение

**Расширенные  
операции**

## Руководство пользователя камеры

В этом Руководстве приводится подробное описание функций камеры и порядка их использования.

DiGiC III



Exif Print



# Основные функции



## Съемка

- Автоматическая настройка параметров съемки в соответствии с условиями (сюжетный режим)
- Функция вертикальной съемки (спуск затвора в вертикальном положении)
- Исключение сотрясения камеры или смазывания объектов при съемке путем использования высокой чувствительности ISO
- Автоматическое определение положения камеры интеллектуальным датчиком ориентации
- Изменение цветов изображения для получения специальных эффектов (акцентирование цветом, замена цвета)

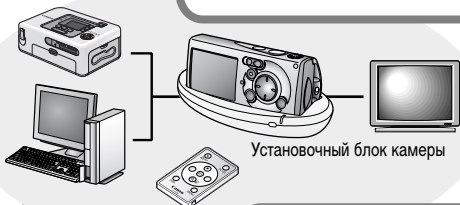

Беспроводной пульт ДУ

Установочный блок камеры

## Передача данных в компьютер

- Удобная передача данных с помощью кнопки «Печать/загрузка».

## Воспроизведение

- Систематизация изображений по категориям
- Воспроизведение видеofilмов со звуком
- Автоматическое воспроизведение слайд-шоу

## Монтаж

- Добавление эффектов в фотографии с помощью функции «Мои цвета»
- Запись звуковых памяток для фотографий
- Редактирование видеofilмов

## Печать

- Удобная печать с помощью кнопки «Печать/загрузка»
- Поддержка *PictBridge*-совместимых принтеров других производителей (не Canon)

# Условные обозначения

Символы под заголовком обозначают режимы, в которых может использоваться соответствующая процедура.

Переключатель режима



**См. Функции, доступные в различных режимах съемки (стр. 138).**

В данном Руководстве *Руководство пользователя камеры*, *Основные операции* называется *Руководство по основным операциям* или *Основные операции*, а *Руководство пользователя камеры*, *Расширенные операции* называется *Руководство по расширенным операциям*.



Этим символом обозначается важная информация, относящаяся к работе камеры.



Этим символом обозначаются сведения, дополняющие основные операции.

В камере можно использовать карты памяти SD, SDHC и MultiMediaCard. В настоящем Руководстве для этих карт используется общий термин «карта памяти».



## **Рекомендуется использовать оригинальные дополнительные принадлежности компании Canon.**

Данное изделие оптимизировано для работы с оригинальными дополнительными принадлежностями компании Canon. Компания Canon не несет ответственности за любые повреждения данного изделия и/или несчастные случаи, такие, как возгорание и т.п., вызванные неполадками в работе дополнительных принадлежностей сторонних производителей (например, протечка и/или взрыв аккумулятора). Обратите внимание, что гарантия не распространяется на ремонт, связанный с неправильной работой дополнительных принадлежностей сторонних производителей, хотя такой ремонт возможен на платной основе.

# Содержание

Разделы, помеченные символом ☆, содержат сводные перечни или таблицы функций камеры или операций.

|  |    |
|--|----|
| Условные обозначения . . . . .   | 1  |
| Правила обращения с камерой. . . . .   | 5  |
| Обязательно прочитайте эти параграфы . . . . .                                     | 5  |
| Меры предосторожности . . . . .  | 6  |
| Предотвращение неполадок . . . . .   | 11 |
| Перед использованием камеры – основные операции. . . . .                           | 12 |
| Использование ЖК-монитора . . . . .  | 12 |
| Яркость ЖК-монитора (Ночной режим монитора) . . . . .                              | 13 |
| Информация, отображаемая на ЖК-мониторе . . . . .                                  | 14 |
| Функция энергосбережения . . . . .   | 19 |
| Установка Мирового времени . . . . .   | 20 |
| Меню и настройки . . . . .   | 22 |
| Список меню . . . . .  | 24 |
| Восстановление значений параметров по умолчанию . . . . .                          | 28 |
| Форматирование карт памяти . . . . .   | 29 |
| Съемка . . . . .   | 30 |
| Изменение разрешения и сжатия (Фотографии) . . . . .                               | 30 |
| Функция уменьшения эффекта «красных глаз» . . . . .                                | 32 |
| Установка функции синхронизации при длительной выдержке . . . . .                  | 32 |
| Цифровой зум . . . . .   | 33 |
| Непрерывная съемка . . . . .   | 34 |
| Режим открытки . . . . .   | 35 |
| Включение даты в данные изображения . . . . .                                      | 35 |
| Задание вспомогательных линий для кадрировки. . . . .                              | 36 |
| Съемка в вертикальном положении (Спуск затвора в вертикальном положении) . . . . . | 37 |
| ☆ Съемка видеофильмов . . . . .  | 38 |
| Съемка панорамных изображений (Панорамный режим) . . . . .                         | 42 |



|  |           |
|--|-----------|
| Переключение режимов фокусировки . . . . .   | 44        |
| Съемка объектов, неподходящих для автофокусировки (Фиксация фокусировки, фиксация AF) . . . . .                    | 45        |
| Переключение режимов замера экспозиции . . . . .   | 47        |
| Настройка компенсации экспозиции . . . . .   | 48        |
| Съемка с длительной выдержкой . . . . .  | 49        |
| Настройка цветовых оттенков (Баланс белого) . . . . .  | 51        |
| Съемка в режиме «Мои цвета» . . . . .  | 54        |
| Изменение цветов . . . . .   | 56        |
| Настройка чувствительности ISO . . . . .   | 61        |
| Установка функции автоповорота . . . . .   | 62        |
| Создание папки для записи изображений (Папка) . . . . .  | 63        |
| Сброс номеров файлов . . . . .   | 65        |
| <b>Воспроизведение/стирание . . . . .</b>  | <b>67</b> |
|  Увеличение изображений . . . . . | 67        |
| Одновременный просмотр 9 изображений (Индексный режим) . . . . .   | 68        |
| Систематизация изображений по категориям (Моя категория) . . . . .   | 69        |
| Переход между изображениям . . . . .   | 70        |
| Просмотр видеофильмов . . . . .  | 72        |
| Редактирование видеофильмов . . . . .  | 74        |
| Поворот изображений на мониторе . . . . .  | 76        |
| Воспроизведение с использованием эффектов перехода . . . . .   | 77        |
| Добавление эффектов с помощью функции «Мои цвета» . . . . .  | 78        |
| Добавление звуковых комментариев к изображению . . . . .   | 80        |
| Автоматическое воспроизведение (Слайд-шоу) . . . . .   | 82        |
| Защита изображений . . . . .   | 87        |
| Стирание изображений . . . . .   | 89        |
| <b>Параметры печати/передачи . . . . .</b>   | <b>91</b> |
| Задание установок печати DPOF . . . . .  | 91        |
| Задание параметров передачи DPOF . . . . .   | 95        |

|  |     |
|--|-----|
| Просмотр снимков на экране ТВ . . . . .                      | 97  |
| Настройка камеры (меню «Моя камера») . . . . .               | 98  |
| Изменение параметров меню «Моя камера» . . . . .             | 98  |
| Регистрация параметров «Моя камера» . . . . .                | 99  |
| Устранение неполадок . . . . .                               | 101 |
| Камера . . . . .   | 101 |
| При включении питания . . . . .                              | 101 |
| ЖК-монитор . . . . .   | 102 |
| Съемка . . . . .   | 103 |
| Съемка видеофильмов . . . . .                                | 107 |
| Воспроизведение . . . . .                                    | 108 |
| Аккумулятор . . . . .  | 109 |
| Вывод на экран телевизора . . . . .                          | 109 |
| Печать на принтерах, поддерживающих прямую печать . . . . .  | 110 |
| Список сообщений . . . . .                                   | 111 |
| Приложение . . . . .   | 115 |
| Правила обращения с аккумуляторами . . . . .                 | 115 |
| Правила обращения с картами памяти . . . . .                 | 117 |
| Зарядное устройство (продается отдельно) . . . . .           | 119 |
| Использование внешней вспышки (продается отдельно) . . . . . | 120 |
| Уход за камерой . . . . .                                    | 122 |
| Технические характеристики . . . . .                         | 123 |
| АЛФАВИТНЫЙ УКАЗАТЕЛЬ . . . . .                               | 134 |
| ☆ Функции, доступные в различных режимах съемки . . . . .    | 138 |

## Обязательно прочитайте эти параграфы

### Тестовые снимки

Перед съемкой важных сюжетов настоятельно рекомендуется снять несколько пробных кадров, чтобы убедиться в правильности работы камеры.

Обратите внимание на то, что компания Canon Inc., ее филиалы и дочерние компании, а также дистрибьюторы не несут никакой ответственности за любой ущерб, обусловленный какой-либо неисправностью камеры и ее принадлежностей (включая карты памяти), приводящей к сбою в записи изображения или к записи изображения не тем способом, на который рассчитан аппарат.

### Предостережение в отношении нарушения авторских прав

Обратите внимание, что цифровые камеры Canon предназначены для личного использования и ни при каких обстоятельствах не должны использоваться для целей, нарушающих или противоречащих международным или местным законам и положениям по защите авторских прав. В некоторых случаях копирование с помощью камеры или иного устройства изображений, снятых во время спектаклей или выставок, а также снимков объектов коммерческого назначения может являться нарушением авторских прав или других установленных законодательством прав даже в том случае, если съемка изображения была произведена в целях личного использования.

### Ограничения действия гарантии

Условия гарантии на камеру см. в брошюре «Система европейской гарантии Canon (EWS)», входящей в комплект поставки камеры, или в гарантийном талоне.

## Температура корпуса камеры

Если камера используется в течение длительного времени, корпус камеры может нагреваться. Помните об этом и соблюдайте осторожность при работе с камерой в течение длительного времени.

## ЖК-монитор

Жидкокристаллический монитор изготавливается с использованием высокопрецизионных технологий. Более 99,99% пикселей работают в соответствии с техническими требованиями. Менее 0,01 % пикселей могут иногда самопроизвольно загораться или отображаться в виде красных или черных точек. Это не оказывает никакого влияния на записываемое изображение и не является неисправностью.

## Видеоформат

Перед использованием камеры совместно с телевизором установите в камере тот формат видеосигнала, который используется в Вашем регионе (стр. 97).

## Установка языка меню

Изменение языка меню рассматривается в *Руководстве по основным операциям* (стр. 11).

# Меры предосторожности

- Перед использованием камеры обязательно ознакомьтесь с правилами техники безопасности, приведенными ниже и в разделе «Меры предосторожности» *Руководства пользователя камеры, основные операции*. Строго следите за соблюдением правил надлежащего обращения с камерой.
- Приведенные ниже меры предосторожности позволяют обеспечить безопасную и правильную эксплуатацию камеры и ее принадлежностей с целью предотвратить травмирование фотографа и прочих лиц, а также повреждение оборудования. Обязательно полностью уясните указанные меры перед ознакомлением с остальными разделами *Руководства*.
- Под оборудованием понимаются камера, установочный блок камеры, компактный блок питания или отдельно продаваемое зарядное устройство.
- Под термином «аккумулятор» понимается аккумуляторная батарея.



## Предостережения

### Оборудование

- **Запрещается направлять камеру непосредственно на солнце, а также на другие яркие источники света — это может повредить зрение.**
- **Оборудование следует хранить в местах, недоступных для детей и подростков.**
  - Наручный ремень: попадание наручного ремня на шею ребенка может привести к удушью.
  - Карта памяти: представляет опасность, если будет случайно проглочена. В этом случае немедленно обратитесь к врачу.

- **Не пытайтесь разобрать или изменить какую-либо часть оборудования, если это не предписывается настоящим Руководством.**
- **Для предотвращения риска поражения электрическим током не прикасайтесь к деталям вспышки, если она повреждена.**
- **Немедленно прекратите эксплуатацию оборудования в случае появления дыма или резкого запаха.**
- **Не допускайте попадания воды или других жидкостей на оборудование и не погружайте оборудование в какие-либо жидкости. В случае контакта наружной части камеры с жидкостью или содержащим соль воздухом протрите камеру мягкой абсорбирующей тканью.**

Продолжение эксплуатации оборудования может привести к возгоранию или поражению электрическим током. Немедленно выключите камеру, извлеките из нее аккумулятор или отключите сетевой кабель от электрической розетки. Обратитесь к дистрибьютору камеры или в ближайшее отделение службы поддержки клиентов компании Canon.

- **Запрещается использовать вещества, содержащие спирт, бензин, растворители или прочие горючие вещества, для чистки и обслуживания оборудования.**
- **Запрещается отрезать или модифицировать кабель питания, ставить на него тяжелые предметы, а также использовать поврежденный кабель питания.**
- **Используйте только рекомендованные источники питания.**
- **Регулярно отсоединяйте кабель питания и удаляйте пыль и загрязнения, скапливающиеся на вилке, внутренних поверхностях электрической розетки и на окружающих областях.**
- **Запрещается прикасаться к сетевому кабелю влажными руками.**

Продолжение эксплуатации оборудования может привести к возгоранию или поражению электрическим током.

## Аккумулятор

- Запрещается оставлять аккумулятор вблизи от источников тепла или подвергать его прямому воздействию огня или нагреванию.
- Запрещается погружать аккумулятор в пресную или морскую воду.
- Запрещается разбирать, модифицировать или нагревать аккумулятор.
- Не допускайте падения аккумулятора, а также значительных механических воздействий на него, которые могут привести к повреждению корпуса.
- Следует использовать только рекомендуемый аккумулятор и принадлежности.

Использование любого другого аккумулятора, кроме специально рекомендованного для данного оборудования, может вызвать взрыв или утечку электролита, что может привести к пожару, травме или повреждению окружающих предметов. При попадании в глаза, рот, на кожу или одежду веществ, вытекших в случае протекания аккумулятора, немедленно смойте их водой и обратитесь к врачу.

- Во избежание пожара и прочих опасных ситуаций после завершения зарядки аккумулятора или после завершения работы с камерой отсоединяйте компактный блок питания как от камеры, так и от электрической розетки, либо отсоединяйте зарядное устройство от электрической розетки.
- Во время зарядки не кладите на оборудование никакие предметы (например, скатерти, ковры, постельное белье или подушки).

Непрерывное длительное использование устройств может привести к их перегреву, деформации и возгоранию.

- Для зарядки аккумулятора используйте только указанные компактный блок питания и зарядное устройство.
- Компактный блок питания и зарядное устройство предназначены исключительно для работы с данной камерой. Запрещается его использование с другими изделиями или аккумуляторами.

Существует опасность перегрева и деформации, которые могут привести к возгоранию или поражению электрическим током.

- Перед тем как выбросить аккумулятор, заклейте его клеммы лентой или иным изоляционным материалом, чтобы предотвратить прямой контакт с другими объектами.

Соприкосновение с металлическими деталями предметов в контейнере для мусора может привести к пожару или взрыву.

## Прочее

- **Запрещается применять вспышку в непосредственной близости от глаз человека или животного. Воздействие света повышенной интенсивности, испускаемого вспышкой, может привести к ухудшению зрения.**

В частности, при съемке детей минимально допустимое расстояние до ребенка составляет 1 м.

- **Не подносите предметы, чувствительные к магнитным полям (например, кредитные карточки), к громкоговорителю камеры.**

В результате возможна потеря данных или выход предмета из строя.

## Меры предосторожности

### Оборудование

- **Оберегайте камеру от ударов и чрезмерных механических нагрузок и тряски, которые могут привести к травме фотографа или повреждению оборудования, переносимого или удерживаемого с помощью ремня.**

- **Запрещается хранить оборудование во влажных или запыленных местах.**

- **Не допускайте соприкосновения металлических объектов (например, булавок или ключей) с контактами или вилкой зарядного устройства, а также загрязнения контактов или вилок.**

Это может привести к пожару, поражению электрическим током или другим повреждениям.

- **Не следует использовать, оставлять или хранить оборудование в местах, подверженных воздействию интенсивного солнечного света или высокой температуры, например на приборном щитке или в багажнике автомобиля.**

- **При использовании оборудования следите, чтобы его мощность не превышала номинальной нагрузочной способности электрической розетки или соединительных проводов. Не используйте оборудование с поврежденным кабелем или вилкой питания, а также следите, чтобы вилка была полностью вставлена в розетку.**

- **Не используйте оборудование в помещениях с плохой вентиляцией.**

В противном случае возможна протечка, перегрев или взрыв аккумуляторов, и, в результате, возникновение пожара или причинение ожогов и других травм. Высокая температура может также вызвать деформацию корпуса.

- **Если камера не будет использоваться в течение длительного времени, извлеките из нее аккумулятор или зарядное устройство и храните оборудование в надежном месте.**

Аккумулятор может разрядиться.

## Оборудование

- Во время зарубежных путешествий не подсоединяйте компактные блоки питания и зарядные устройства к таким устройствам, как электрические трансформаторы, так как это может привести к неполадкам, перегреву, пожару, поражению электрическим током или травме.

## Вспышка

- Не используйте вспышку, если на ее поверхности имеется грязь, пыль или другие загрязнения.
- Следите, чтобы в процессе съемки не закрывать вспышку пальцами или одеждой.

Возможно повреждение вспышки, может ощущаться запах дыма или будет слышен шум. Повышение температуры может привести к повреждению вспышки.

- Не прикасайтесь к поверхности вспышки после съемки нескольких кадров непосредственно друг за другом.

В противном случае можно обжечься.

## Предотвращение неполадок

### Избегайте сильных магнитных полей

- **Запрещается класть камеру в непосредственной близости от электродвигателей и прочего оборудования, генерирующего сильные электромагнитные поля.**

Воздействие сильных электромагнитных полей может привести к неисправности или повреждению изображения.

### Во избежание неполадок при работе с камерой не допускайте образования конденсата

- **При быстром перемещении оборудования из зоны низкой температуры в зону высокой температуры для предотвращения конденсации влаги поместите оборудование в плотно закрывающийся пластиковый пакет; не извлекайте оборудование из пакета, пока его температура не сравняется с температурой окружающей среды.**

Быстрое перемещение оборудования из зоны низкой температуры в зону высокой температуры может привести к образованию конденсата (капель воды) на внешних и внутренних поверхностях камеры.

### Если происходит образование конденсата внутри камеры

- **Немедленно прекратите пользоваться камерой.**

Продолжение эксплуатации оборудования может привести к выходу его из строя. Извлеките из камеры карту памяти, аккумулятор или компактный блок питания; перед возобновлением использования камеры подождите, пока влага полностью испарится.

## Использование ЖК-монитора

Стили отображения информации на ЖК-дисплее можно переключать показанным ниже способом.

### 1 Меню (Настройка) ► [Инф. дисплей].

См. Меню и настройки (стр. 23).

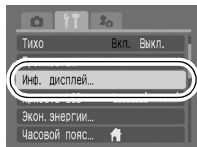

### 2 [Инф.о съемке]/[Проверка инф.]/[Показ инф.] ► Выберите режим отображения.

См. Меню и настройки (стр. 23).

- В режиме съемки информация о параметрах съемки отображается в течение приблизительно 6 с после изменения значения какого-либо параметра, независимо от выбранного режима отображения информации.

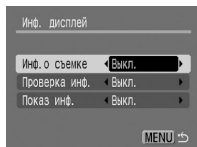

В режиме увеличения (стр. 67) или в режиме индексного воспроизведения (стр. 68) ЖК-монитор не переключается в режим детальной индикации.

## Использование часов

Описанными ниже двумя способами на экран на 5 с\* можно вывести текущую дату и время.

\* Настройка по умолчанию



### Способ 1

При включении питания удерживайте нажатой кнопку **FUNC./SET**.

### Способ 2

В режиме съемки удерживайте нажатой кнопку **FUNC./SET**.

Если камера находится в горизонтальном положении, отображается время. Если камера находится в вертикальном положении, отображаются время и дата.

Однако если камера находится в вертикальном положении и для отображения даты и времени используется способ 1, время сначала отображается так же, как и при горизонтальном положении камеры.

- Цвет индикации можно изменить с помощью кнопки ← или →.
- Индикация времени отключается по истечении времени индикации, а также при нажатии кнопки **FUNC./SET**, кнопки **MENU**, кнопки спуска затвора или переключателя режима.
- Длительность индикации времени можно изменить в меню **IT** (Настройка) (стр. 27).

## Яркость ЖК-монитора (Ночной режим монитора)

При съемке в темноте камера автоматически увеличивает яркость ЖК-монитора в соответствии с яркостью объекта\*, упрощая выбор композиции кадра.

\* Движения объекта на ЖК-мониторе будут прерывистыми, однако это не проявляется на снимаемых изображениях. Яркость изображения на ЖК-мониторе отличается от яркости фактически записанного изображения.

# Информация, отображаемая на ЖК-мониторе

## Информация при съемке (режим съемки)

[ ] \* Рамка точечного замера

[ ] \* Рамка автофокусировки (стр. 44)

Увеличение\* (стр. 33)

Кадр 3:2\* (стр. 36)

Линии сетки\* (стр. 36)

- Фотографии: оставшиеся кадры
- Видео: оставшееся время/ прошедшее время

Макро (*Основные операции*, стр. 17)

Режим замера экспозиции (стр. 47)

Вспышка (*Основные операции*, стр. 16)

Автоповорот (стр. 62)

ЗАП.\*

Съемка видеофильмов (стр. 38)

\* Низкий уровень заряда (стр. 115)

---

\* Фиксация фокусировки (стр. 45)

Часовой пояс (стр. 20)



\* Создать папку (стр. 63)

|  |  |
|--|--|
| <p>Режим съемки (стр. 38, 42, 56, 58, <i>Основные операции</i>, стр. 13 – 15)</p> <p> -2 .. +2 Компенсация экспозиции (стр. 48)</p> <p> 1" .. 15" Длительная выдержка (стр. 49)</p> <p>ISO HI ISO 80 ISO 100 ISO 200 ISO 400 ISO 800 ISO 1600</p> <p>Чувствительность ISO (стр. 61)</p> <p> Баланс белого (стр. 51)</p> <p> Способ съемки (стр. 34, <i>Основные операции</i>, стр. 18)</p> | <p> Мои цвета (стр. 54)</p> <p> Сжатие (фотографии) (стр. 30)</p> <p> L M1 M2 M3 S   W</p> <p>Разрешение (фотографии) (стр. 30)</p> <p>640i L30 640i L15 320i L60 320i L30 320i L15 160i L15</p> <p>Разрешение/частота кадров (видео) (стр. 41)</p> <p> (Красный)* Сотрясение камеры (стр. 102)</p> <p>(При появлении символа  также отображается выдержка затвора.)</p> |
|--|--|

\* Отображается, даже если для ЖК-монитора задана стандартная индикация.





- Если мигает оранжевый индикатор и отображается символ сотрясения камеры , это означает, что из-за недостаточной освещенности будет выбрана длительная выдержка затвора. Используйте следующие способы съемки:
  - увеличьте чувствительность ISO (стр. 61);
  - выберите любую другую настройку вспышки, кроме  (вспышка выключена) (*Руководство по основным операциям*, стр. 16);
  - установите камеру на штатив или другое приспособление.

## Информация при просмотре сразу после съемки

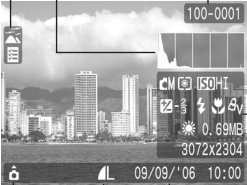

**Авт. категория (стр. 24)**

**Гистограмма (стр. 18)**

**Номер папки/номер файла**

**Дата и время съемки**

**Сжатие (фотографии) (стр. 30)**

**Разрешение (фотографии) (стр. 30)**

**Автоповорот (стр. 62)**

**Режим съемки (стр. 38, 42, 56, 58, Основные операции, стр. 13 – 15)**

**Режим замера экспозиции (стр. 47)**

**Чувствительность ISO (стр. 61)**

**Компенсация экспозиции (стр. 48)**

**Режим длительной выдержки (стр. 49)**

**Вспышка (Основные операции, стр. 16)**

**Макро (Основные операции, стр. 17)**

**Мои цвета (Съемка) (стр. 54), Акцентиров. цветом/ Замена цвета (стр. 56)**

**Баланс белого (стр. 51)**

**Размер файла**

**Разрешение (фотографии) (стр. 30)**

# Информация при воспроизведении (режим воспроизведения)

## Стандарт

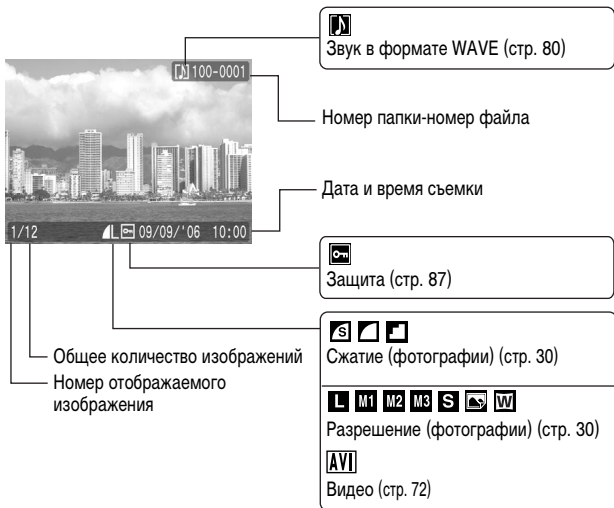

## Детально



100-001

ISO HI

0.65MB

3072x2304

1/12 09/09/'06 10:00

Гистограмма

Моя категория (стр. 69)

Заданное воспроизведение (стр. 70)

1' .. 15'

Режим длительной выдержки (стр. 49)

Вспышка (Основные операции, стр. 16)

Макро (Основные операции, стр. 17)

AV AN AS AW AP AL AD AB AG AR

Мои цвета (воспроизведение) (стр. 78)

AV AN AS AW AP AL AD AB AG AR

AC SA AS

Мои цвета (Съемка) (стр. 54),  
Акцентиров. цветом/Замена цвета (стр. 56)

Изображение с эффектом  
«Мои цвета» (стр. 78)

AWB [Sun] [Cloud] [Light] [Night] [Fire] [Snow]

Баланс белого (стр. 51)

Размер файла

Разрешение (фотографии) (стр. 30)  
Длительность видеопленки (видео) (стр. 38)

Режим съемки (стр. 38, 42, 56, 58,  
Основные операции, стр. 13 – 15)

Режим замера экспозиции (стр. 47)

ISO HI ISO 80 ISO 100 ISO 200 ISO 400 ISO 800  
ISO 1600

Чувствительность ISO (стр. 61)

640 820 1160 1600 1920 2304

Разрешение/частота кадров (видео)  
(стр. 41)

1/2 .. 2

Компенсация экспозиции (стр. 48)

Для некоторых изображений может также отображаться следующая информация.

|  |  |
|--|--|
|  | Приложен звуковой файл в формате, отличающемся от WAVE, или файл в неподдерживаемом формате.                   |
|  | Изображение JPEG, не соответствующее стандартам файловой системы для камер Design rule for Camera File system. |
|  | Изображение RAW.   |
|  | Данные неизвестного типа.  |



Для изображений, снятых другими камерами, информация может отображаться неправильно.

## Гистограмма

Гистограмма представляет собой график, по которому можно проверить яркость изображения. Чем больше кривая смещена в левую сторону графика, тем темнее изображение. Чем больше кривая смещена в правую сторону графика, тем ярче изображение.

Если изображение слишком темное, установите положительную компенсацию экспозиции. Аналогично, если изображение слишком яркое, установите отрицательную компенсацию экспозиции (стр. 48).

Примеры гистограмм



Темное  
изображение



Сбалансированное  
изображение

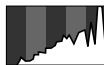

Яркое  
изображение

## Функция энергосбережения

Камера снабжена функцией энергосбережения. Питание выключается в указанных ниже случаях. Для восстановления питания снова нажмите кнопку питания.

|  |   |
|--|---|
| <b>Режим съемки</b>  | Камера автоматически выключается приблизительно через 3 мин после последней операции. ЖК-монитор автоматически выключается через 1 мин* после последней операции, даже если для параметра [Автовыключение] задано значение [Выкл.]. Для включения ЖК-монитора нажмите любую кнопку, кроме кнопки питания, или измените ориентацию камеры. |
| <b>Режим воспроизведения</b><br><b>Подсоединен принтер</b> | Камера автоматически выключается приблизительно через 5 мин после последней операции.   |

\* Это время может быть изменено.



- Функция энергосбережения не работает во время слайд-шоу или если камера подключена к компьютеру.
- Настройки функции энергосбережения можно изменить (стр. 26).

# Установка Мирового времени

Если заранее зарегистрировать часовые пояса пунктов назначения, во время заграничной поездки можно снимать изображения с местной датой и временем, просто переключая значение часового пояса. Это очень удобно, так как не требуется переустанавливать дату и время.

## Задание домашнего/текущего часового пояса

1 Меню **ff** (Настройка) ► [Часовой пояс] ► **FUNC SET**.

См. Меню и настройки (стр. 23).

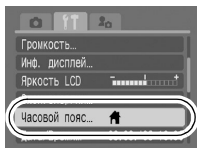

2 **ff** ► **FUNC SET**.

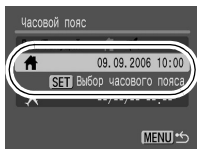

3 Кнопкой **←** или **→** выберите домашний часовой пояс ► **FUNC SET**.

- Для задания летнего времени кнопкой **↑** или **↓** выведите на экран символ **☀**. Часы будут переведены на 1 ч вперед.

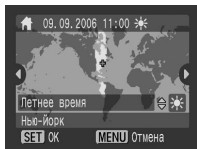

4 **✈** ► **FUNC SET**.

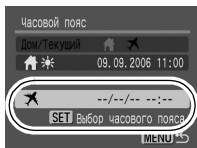



**5** Кнопкой ← или → выберите часовой пояс места назначения (текущий часовой пояс) ► .

- Как и на шаге 3, можно установить летнее время.

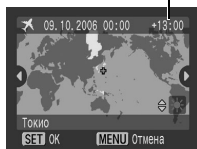
Разница во времени с домашним часовым поясом





**6** Кнопкой ↑ или ↓ выберите [Дом/Текущий], затем кнопкой ← или → выберите  ► .

## Переключение на текущий часовой пояс

**1** Меню  (Настройка) ► [Часовой пояс] ► .

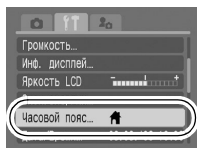
См. Меню и настройки (стр. 23).



**2** Кнопкой ← или → выберите пункт  ► .

- Для изменения текущего часового пояса используйте кнопку **FUNC./SET**.
- При переключении на текущий часовой пояс на мониторе отображается символ .

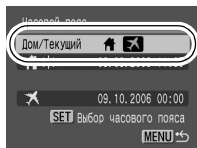

Если изменить дату и время при выбранном часовом поясе «Текущий», автоматически изменяются также дата и время домашнего часового пояса.

# Меню и настройки

Меню служат для задания параметров съемки, воспроизведения и печати, а также для задания таких параметров камеры, как дата/время и электронный звуковой сигнал. Предусмотрены перечисленные ниже меню.

## ● Меню FUNC.

● Меню съемки, меню показа, меню печати, меню настройки и меню «Моя камера»

## Меню FUNC.

В этом меню настраиваются многие часто используемые функции съемки.

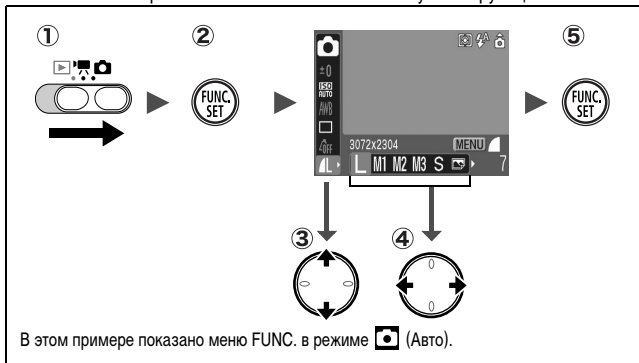

В этом примере показано меню FUNC. в режиме (Авто).

- ① Установите переключатель режима в положение или .
- ② Нажмите кнопку FUNC./SET.
- ③ Кнопкой или выберите требуемый пункт меню.
  - В некоторых режимах съемки часть пунктов меню недоступна.
- ④ Кнопкой или выберите значение для пункта меню.
  - Для некоторых пунктов возможен выбор дополнительных настроек после нажатия кнопки **MENU**.
  - После выбора значения пункта меню можно сразу же произвести съемку, нажав кнопку спуска затвора. После съемки снова открывается данное меню, позволяя быстро настраивать параметры.
- ⑤ Нажмите кнопку FUNC./SET.



## Меню съемки, меню показа, меню печати, меню настройки и меню «Моя камера»

Эти меню позволяют задать удобные настройки для съемки, воспроизведения или печати.

Меню (Меню съемки)

Меню (Настройка)

Меню (Моя камера)

1 (MENU) →

2 Когда выбрана эта часть меню, можно переключаться между меню с помощью кнопки ← или →.

3

4

5 (MENU)

- В этом примере показано меню съемки в режиме (Авто).
- В режиме воспроизведения отображаются меню показа, печати, настройки и «Моя камера».

- 1 **Нажмите кнопку MENU.**
- 2 **Для переключения между меню используйте кнопку ← или →.**
- 3 **Кнопкой ↑ или ↓ выберите требуемый пункт меню.**
  - В некоторых режимах съемки часть пунктов меню недоступна.
- 4 **Кнопкой ← или → выберите требуемый вариант.**
  - Значения для пунктов меню с многоточием (...) можно задать, только открыв следующее меню нажатием кнопки **FUNC./SET**.  
Для подтверждения выбора нажмите кнопку **FUNC./SET** еще раз.
- 5 **Нажмите кнопку MENU.**

# Список меню



## Меню FUNC.



Показанные ниже значки соответствуют настройкам по умолчанию.

| Пункт меню   |                           | Стр.                              | Пункт меню  |                                       | Стр.                                       |
|--|---------------------------|-----------------------------------|---|---------------------------------------|--|
|           | Режим съемки              | <i>Основные операции, стр. 12</i> |  | Режим перевода кадров                 | стр. 34, <i>Основные операции, стр. 18</i> |
|           | Режим видеосъемки         | стр. 38                           |  | Мои цвета                             | стр. 54                                    |
|           | Компенсация экспозиции    | стр. 48                           |  | Сжатие (фото)                         | стр. 30                                    |
|  | Режим длительной выдержки | стр. 49                           |  | Разрешение (фото)                     | стр. 30                                    |
|           | Чувствительность ISO      | стр. 61                           |  | Разрешение/<br>Частота кадров (видео) | стр. 41                                    |
|           | Баланс белого             | стр. 51                           |   |                                       |  |



## Меню съемки

\* Настройка по умолчанию

| Пункт меню           | Возможные значения   | Стр./Раздел  |
|----------------------|--|--|
| AiAF                 | Опред. лица*/Вкл./Выкл.  | стр. 44  |
| Длин. выдержка       | Вкл./Выкл.*  | стр. 32  |
| Красн. глаз          | Вкл.*/Выкл.  | стр. 32  |
| Экспомер             |  */  /  | стр. 47  |
| Подсветка AF         | Вкл.*/Выкл.  | стр. 104   |
| Цифровой зум         | Вкл.*/Выкл.  | стр. 33  |
| Просмотр снимка      | Выкл./2* – 10 с/Удержать   | <i>Основные операции, стр. 13</i>  |
| Сохранение оригинала | Вкл./Выкл.*  | стр. 60  |
| Авт. категория       | Вкл.*/Выкл.  | Задаёт, выполняется ли во время съемки автоматическая классификация изображений по категориям.* <sup>1</sup> |
| Помощь кадрир.       | Выкл.*/Линии сетки/Кадр 3:2/<br>Оба (режим видеосъемки:<br>Выкл.*/Линии сетки)   | стр. 36  |
| Штамп даты           | Выкл.*/Дата/Дата и время   | стр. 35  |

|                |  |  |
|----------------|--|--|
| Верт.кн.спуска | Вкл.*/Выкл.  | Позволяет при вертикальной ориентации камеры использовать для спуска затвора кнопку  (стр. 37). |
| Длин. выдержка | Вкл./Выкл.*  | стр. 49  |
| Панорамный     |  слева направо*/<br> справа налево | стр. 42  |





\*1 Классификация производится по указанным ниже категориям.





**Люди:** , ,  или изображения с лицами, если в режиме [AiAF] была выбрана функция [Опред. лица].

**Пейзаж:** , 

**События:** , , , , , 

## Меню показа



| Пункт меню  | Стр.    |
|---|---------|
|  Слайд-шоу     | стр. 82 |
|  Моя категория | стр. 69 |
|  Стереть       | стр. 89 |
|  Защита        | стр. 87 |
|  Мои цвета     | стр. 78 |

| Пункт меню  | Стр.    |
|---|---------|
|  Звук. памятка   | стр. 80 |
|  Повернуть       | стр. 76 |
|  Заказ передачи  | стр. 95 |
|  Эффект перехода | стр. 77 |

## Меню печати



| Пункт меню           | Стр.    |
|----------------------|---------|
| Печатать             | стр. 91 |
| Выбор изоб. и кол-ва |         |
| Выбрать по дате      |         |
| Выбрать по категории |         |





| Пункт меню          | Стр.    |
|---------------------|---------|
| Выбрать папку       | стр. 91 |
| Выбрать все изоб.   |         |
| Отменить все отмеч. |         |
| Настройки печати    |         |

| Пункт меню     | Возможные значения                        | Стр./Раздел   |
|----------------|---|---|
| Тихо           | Вкл./Выкл.*                               | Установите значение [Вкл.] для отключения всех звуковых сигналов, кроме предупредительных ( <i>Основные операции</i> , стр. 12).  |
| Громкость      | Выкл./1/2*/3/4/5                          | Служит для настройки громкости звука при включении, звука нажатия кнопок, звука автоспуска, звука спуска затвора и звука при воспроизведении. Если для параметра [Тихо] задано значение [Вкл.], настройка громкости невозможна.   |
| Громк. старта  |   | Настраивает громкость звукового сигнала при включении камеры.   |
| Громк. работы  |   | Настраивает громкость звукового сигнала, подаваемого при нажатии любой кнопки, кроме кнопки спуска затвора.   |
| Громк. таймера |   | Настройка громкости звукового сигнала автоспуска, подаваемого за 2 с до спуска затвора.   |
| Громк. затвора |   | Настройка громкости звукового сигнала, подаваемого при срабатывании затвора. При съемке видеопленки звуковой сигнал срабатывания затвора не подается.   |
| Громкость      |   | Настройка громкости звука видеопленки и звуковых комментариев.  |
| Инф. дисплей   |   | Переключение режимов индикации (стр. 12).   |
| Инф.о съемке   | Выкл.*/Вкл.                               | Режим индикации для режимов съемки  |
| Проверка инф.  | Выкл.*/Вкл.                               | Режим индикации для просмотра снимка сразу после его съемки   |
| Показ инф.     | Выкл.*/Стандарт/<br>Детально              | Режим индикации в режиме воспроизведения  |
| Яркость LCD    | -7 – 0* – +7                              | Яркость настраивается кнопкой  или  . Во время настройки ЖК-монитор позволяет контролировать яркость. |
| Экон.энергии   |   | стр. 19   |
| Автовыключение | Вкл.*/Выкл.                               | Устанавливает, отключается ли питание камеры автоматически, если в течение заданного времени с камерой не выполняется никаких операций.   |
| Дисплей выкл.  | 10 с/20 с/30 с/<br>1 мин*/2 мин/<br>3 мин | Задает период времени до выключения ЖК-монитора, если с камерой не выполняется никаких операций.  |

|                     |   |  |
|---------------------|---|--|
| Часовой пояс        | Дом*/Текущий  | стр. 20  |
| Дата/Время          |   | Основные операции, стр. 11   |
| Дисплей часов       | 0–10*1 с/20 с/<br>30 с/1 мин/2 мин/<br>3 мин  | стр. 13  |
| Формат              |   | Можно также задать выполнение низкоуровневого форматирования (стр. 29).                            |
| Нумер. файлов       | Последоват.*/<br>Автосброс  | стр. 65  |
| Создать папку       |   | стр. 63  |
| Создать новую папку | Флажок установлен (Вкл.)/<br>Флажок снят (Выкл.)  | Для следующего сеанса съемки создается новая папка.  |
| Авт. создание       | Выкл.*/<br>Ежедневно/<br>Понедельник–<br>Воскресенье/<br>Ежемесячно                       | Можно также задать время автоматического создания.   |
| Автоповорот         | Вкл.*/Выкл.   | стр. 62  |
| Ед.изм.расст.       | м/см (м/см)*/<br>ft/in (футы/<br>дюймы)   | Задаёт единицы измерения для отображения расстояния в режиме «Макро» (Основные операции, стр. 17). |
| Закр. объектив      | 1 мин*/0 с  | Задаёт задержку закрытия объектива при переключении из режима съемки в режим воспроизведения.      |
| Язык                |   | Основные операции, стр. 11   |
| Видеосистема        | NTSC/PAL  | стр. 97  |
| Режим печати        | Авто*/  | См. ниже. *2   |
| Сбросить все        |   | стр. 28  |

\*1 По умолчанию установлено значение 5 с.

\*2 Можно изменить способ подключения принтера. Обычно изменять значение этого параметра не требуется, однако при печати изображения, записанного в режиме  (Широкоэкранный), в размер страницы на широкоформатной бумаге с помощью компактного фотопринтера Canon SELPHY CP730/CP720/CP710/CP510 следует выбрать значение . Так как настройка сохраняется даже при выключении питания, для печати изображений другого формата обязательно восстановите для этого параметра значение [Авто]. (Одно из изменение значения этого параметра при подсоединенном принтере невозможно.)

| Пункт меню                  | Возможные значения  | Стр.    |
|-----------------------------|---|---------|
| Тема                        | Выбор общей темы для всех пунктов установок «Моя камера».   | стр. 98 |
| Заставка                    | Установка изображения, отображаемого при включении питания камеры.  |         |
| Звук старта                 | Установка звукового сигнала, подаваемого при включении питания камеры.  |         |
| Звук операций               | Установка звукового сигнала, подаваемого при нажатии любой кнопки, кроме кнопки спуска затвора.   |         |
| Звук таймера                | Установка звукового сигнала, подаваемого за 2 с до срабатывания затвора в режиме автоспуска.  |         |
| Звук затвора                | Установка звукового сигнала, подаваемого при нажатии кнопки спуска затвора. При съемке видеofilмов звук срабатывания затвора не подается.   |         |
| Установки меню «Моя камера» |  (Выкл.) /  * /  /  |         |

## Восстановление значений параметров по умолчанию

### 1 Меню (Настройка) ► [Сбросить все].

См. Меню и настройки (стр. 23).

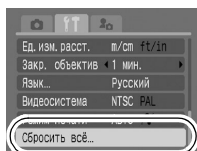

### 2 Выберите [OK] и нажмите кнопку .



- Если камера подключена к компьютеру или принтеру, сброс настроек невозможен.
- Невозможен сброс следующих параметров:
  - режима съемки;
  - параметров [Часовой пояс], [Дата/Время], [Язык] и [Видеосистема] в меню  (Настройка) (стр. 27);
  - данных баланса белого, записанных функцией пользовательского баланса белого (стр. 52);
  - цветов, заданных в режиме [Акцентиров. цветом] (стр. 56) или [Замена цвета] (стр. 58);
  - новых добавленных параметров «Моя камера» (стр. 99).

# Форматирование карт памяти

Необходимо обязательно отформатировать новую карту памяти; кроме того, форматирование можно использовать для удаления с карты памяти всех изображений и прочих данных.



Имейте в виду, что при форматировании (инициализации) карты памяти с нее стираются все данные, в том числе защищенные изображения и файлы других типов.

1

Меню **[F1]** (Настройка) ► **[Формат]**.

См. Меню и настройки (стр. 23).

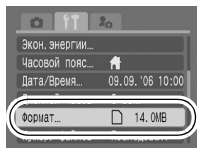

2

Выберите **[OK]** и нажмите кнопку **[FUNC/SET]**.

- Для выполнения низкоуровневого форматирования кнопкой **[↑]** выберите поле **[Низкоуровнев. формат]** и установите флажок кнопкой **[←]** или **[→]**.
- Если выбран вариант **[Низкоуровнев. формат]**, форматирование можно прервать, нажав кнопку **FUNC./SET**.

После остановки форматирования можно продолжать пользоваться картой, но все данные с нее будут стерты.

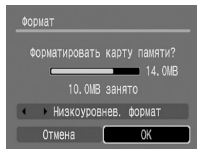

## Низкоуровневое форматирование

В случае снижения скорости записи/чтения карты памяти рекомендуется выбрать вариант **[Низкоуровнев. формат]**. Для некоторых карт памяти низкоуровневое форматирование может занимать от 2 до 3 мин.

## Изменение разрешения и сжатия (Фотографии)

Режим съемки





### 1 Меню FUNC. \* (Разрешение)

 \* (Сжатие).

См. Меню и настройки (стр. 22).

\* Установка по умолчанию.

- Кнопкой  или  выберите значения разрешения/сжатия, затем нажмите кнопку **FUNC./SET**.





### Приблизительные значения разрешения

| Разрешение  |                         | Назначение*  |  |
|---|-------------------------|--|--|
| <b>L</b> (Высокое)  | 3072 x 2304<br>пиксела  | Высокое<br>↑<br>↓<br>Низкое  | Печать вплоть до формата A3<br>297 x 420 мм  |
| <b>M1</b> (Среднее 1)   | 2592 x 1944<br>пиксела  |  | Печать вплоть до формата A4<br>210 x 297 мм<br>Печать вплоть до формата Letter<br>216 x 279 мм |
| <b>M2</b> (Среднее 2)   | 2048 x 1536<br>пикселей |  | Печать вплоть до формата A5<br>148 x 210 мм  |
| <b>M3</b> (Среднее 3)   | 1600 x 1200<br>пикселей |  | Печать формата почтовой открытки<br>148 x 100 мм<br>Печать формата L<br>119 x 89 мм            |
| <b>S</b> (Низкое)   | 640 x 480<br>пикселей   |  | Передача изображений по эл. почте или<br>съемка большего количества изображений                |
|  или <br>(Открытка) | 1600 x 1200<br>пикселей | При печати на открытках (стр. 35).   |  |
| <b>W</b><br>(Широкоэкранный)  | 3072 x 1728<br>пикселей | Печать на широкоформатной бумаге. (Можно<br>проверить компоновку с соотношением сторон<br>изображения 16:9. Незаписываемые области<br>отображаются на ЖК-мониторе в виде черной<br>границы.) |  |



## Приблизительные значения сжатия

| Сжатие  |                  | Назначение                           |
|---|------------------|--------------------------------------|
|  Отлично   | Высокое качество | Съемка изображений высокого качества |
|  Хорошо    | ↕                | Съемка изображений обычного качества |
|  Нормально | Обычное качество | Съемка большего числа изображений    |



- См. *Объемы данных изображений (оценка)* (стр. 130).
- См. *Карты памяти и их приблизительная емкость* (стр. 128).

# Функция уменьшения эффекта «красных глаз»



Режим съемки



Если для функции уменьшения эффекта «красных глаз»\* установлено значение [Вкл.], вместе со вспышкой срабатывает лампа уменьшения эффекта «красных глаз».

\*Эта функция уменьшает количество света, отражающегося от глаз объекта и вызывающего появление «красных глаз».

1

Меню (Меню съемки) ► [Красн.глаз] ► [Вкл.]/[Выкл.].

См. Меню и настройки (стр. 23).

\*Установка по умолчанию.

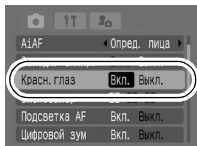

# Установка функции синхронизации при длительной выдержке



Режим съемки



Можно снимать со вспышкой при больших выдержках затвора. Это удобно при съемке ночью или в помещении при искусственном освещении.

1

Меню (Меню съемки) ► [Замедл. синхр.] ► [Вкл.]/[Выкл.]\*.

См. Меню и настройки (стр. 23).

\*Установка по умолчанию.

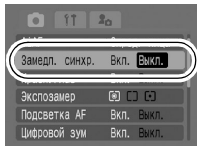

Для съемки в этом режиме рекомендуется установить камеру на штатив.



При съемке изображений можно использовать совместно оптическое и цифровое зумирование. Ниже указаны фокусные расстояния (эквивалент для 35-миллиметровой пленки) и характеристики съемки.

| Значение | Фокусное расстояние | Характеристика  |
|----------|---------------------|---|
| Вкл.     | 38 – 360 мм         | Возможна съемка с приблизительно 10-кратным максимальным коэффициентом зумирования при совместном использовании оптического и цифрового зума. |
| Выкл.    | 38 – 90 мм          | Съемка без использования цифрового зума.  |



Цифровое зумирование невозможно в режиме или (Режим открытки) и в режиме (Широкоэкранный).

1

Меню (Меню съемки) ► [Цифровой зум] ► [Вкл.]/[Выкл.].

См. Меню и настройки (стр. 23).

\*Установка по умолчанию.

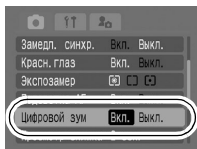

2

Нажмите кнопку и произведите съемку.

- На ЖК-мониторе отображается коэффициент совместного оптического и цифрового зума.

- На основе заданного разрешения функция безопасного зумирования вычисляет максимальный коэффициент зумирования, при превышении которого качество изображения начинает снижаться. Цифровое зумирование на некоторое время приостанавливается, и на ЖК-мониторе отображается символ . Если снова нажать кнопку , можно продолжить зумирование. В этом случае цвет индикации коэффициента зумирования изменяется с белого на синий.



Цифровое зумирование на некоторое время приостанавливается, и на ЖК-мониторе отображается символ . Если снова нажать кнопку , можно продолжить зумирование. В этом случае цвет индикации коэффициента зумирования изменяется с белого на синий.

- Для уменьшения увеличения нажмите кнопку .





# Задание вспомогательных линий для кадрировки



Режим съемки



С помощью вспомогательных линий при съемке можно контролировать на ЖК-мониторе выравнивание композиции по горизонтали и вертикали, а также область, печатаемую с соотношением сторон 3:2.

|                    |   |
|--------------------|---|
| <b>Линии сетки</b> | Отображаются линии сетки, делящие монитор на 9 областей и позволяющие контролировать выравнивание объекта по горизонтали и вертикали.   |
| <b>Кадр 3:2</b>    | Можно проверить область композиции, печатаемую при печати с соотношением сторон 3:2. Непечатаемая область отображается серым цветом.<br>*Изображения записываются с тем же соотношением сторон (4:3), что и в обычном режиме просмотра. |
| <b>Оба</b>         | Возможно одновременное отображение линий сетки и кадра 3:2.   |

1

Меню (Меню съемки) ► [Помощь кадрир.] ► [Выкл.]\*/  
[Линии сетки]/[Кадр 3:2]/[Оба].

См. Меню и настройки (стр. 23).

\*Установка по умолчанию.

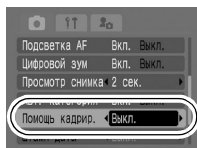

- Линии сетки и область кадра 3:2 не отображаются на записываемых изображениях.
- В режиме возможно использование только варианта [Линии сетки].

# Съемка в вертикальном положении (Спуск затвора в вертикальном положении)



Режим съемки



Если камера находится в вертикальном положении, вместо кнопки спуска затвора можно использовать кнопку . Можно также снимать с помощью кнопки спуска затвора.

## 1 Меню (Меню съемки) ► [Верт. кн. спуска] ► [Вкл.]/[Выкл.].

См. Меню и настройки (стр. 23).

\*Установка по умолчанию.

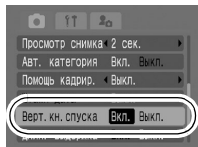

## 2 Выберите режим съемки.

## 3 Поверните камеру в вертикальное положение, направьте ее на объект и нажмите кнопку .

- Подсветка кнопки имеет указанные ниже значения.
  - **Горит:** камера готова к съемке.
  - **Выкл.:** съемка фотографии.
  - **Мигает:** съемка видеofilма.
- В отличие от кнопки спуска затвора, эта кнопка не допускает нажатия наполовину. После завершения наводки на резкость камера подает два звуковых сигнала и сразу же производит съемку.
- Для просмотра изображения сразу после съемки удерживайте нажатой кнопку .



Индикация при использовании функции спуска затвора при вертикальной ориентации камеры



Предусмотрены указанные ниже режимы видеосъемки.

Сведения о разрешении и частоте кадров для каждого из режимов см. в разделе *Изменение разрешения и частоты кадров* (стр. 41).



## Стандартный

Можно выбрать разрешение и частоту кадров и снимать до полного заполнения карты памяти (при использовании сверхскоростной карты памяти, например рекомендованной карты SDC-512MSH). При съемке в этом режиме возможно использование цифрового зума (стр. 33).

- Максимальный размер: 4 Гбайта\*/видеофильм



## Скоростной

Этот режим предназначен для съемки быстро движущихся объектов, например спортивных состязаний.

- Макс. длительность видеофильма: 1 мин



## Компактный

Благодаря низкому разрешению и малому объему данных этот режим удобен для отправки видеофильмов в сообщениях электронной почты или при малой емкости карты памяти.

- Макс. длительность видеофильма: 3 мин



## Акцентиров. цветом, Замена цвета

Можно сохранить только выбранный цвет, а все остальные цвета преобразовать в черно-белые, или можно заменить выбранный цвет другим цветом (стр. 56, 58). Как и в режиме «Стандартный», можно выбрать разрешение и частоту кадров и снимать до полного заполнения карты памяти (при использовании сверхскоростной карты памяти, например рекомендованной карты SDC-512MSH).

- Максимальный размер: 4 Гбайта\*/видеофильм

• Время съемки зависит от емкости используемой карты памяти (стр. 129).







\* Съемка остановится через час непрерывной съемки, даже если объем записанных данных будет менее 4 Гбайт.



## 1 Меню FUNC. ► \* (Стандартный).

См. Меню и настройки (стр. 22).

\*Установка по умолчанию.

- Кнопкой  или  выберите режим видеofilmа, затем нажмите кнопку **FUNC./SET**.
- В режиме ,  или  можно изменять разрешение и частоту кадров (стр. 41).
- Инструкции по использованию режимов  и  см. в разделе *Изменение цветов* (стр. 56).



## 2 Произведите съемку.

- При нажатии кнопки спуска затвора наполовину автоматически устанавливаются экспозиция, баланс белого и производится фокусировка.
- При полном нажатии кнопки спуска затвора одновременно начинаются съемка изображений и запись звука.
- Во время съемки на ЖК-мониторе отображаются время съемки (в секундах) и символ [●ЗАП.].
- Для остановки съемки снова полностью нажмите кнопку спуска затвора.  
Съемка автоматически останавливается в следующих случаях:
  - по прошествии максимального времени съемки;
  - при полном заполнении встроенной памяти или карты памяти.





- Для съемки видеофильмов рекомендуется использовать карты памяти, отформатированные в этой камере (стр. 29). Карты, входящие в комплект поставки камеры, не требуют дополнительного форматирования.
- Во время съемки помните следующее.
  - Старайтесь не дотрагиваться до микрофона.
  - Не нажимайте никакие кнопки, кроме кнопки спуска затвора. Звуки нажатия кнопок записываются в видеофильме.
  - Во время съемки камера автоматически настраивает экспозицию и баланс белого в соответствии с условиями съемки. Однако помните, что звуки, производимые камерой при автоматической настройке экспозиции, также могут быть записаны.
- Параметры фокусировки и оптического зумирования, выбранные для первого кадра, используются для всех остальных кадров.
- Во время съемки не направляйте камеру на солнце.



Для воспроизведения видеофильмов на компьютере (тип данных: AVI/ способ сжатия: Motion JPEG) требуется программа QuickTime версии не ниже 3.0. Программа QuickTime (для Windows) находится на компакт-диске Canon Digital Camera Solution Disk. Для компьютеров Macintosh эта программа входит в стандартную поставку операционной системы Mac OS X или более новой версии.



## Изменение разрешения и частоты кадров

В режимах съемки видеофильма  (Стандартный),  (Акцентиров. цветом) и  (Замена цвета) можно изменить разрешение и частоту кадров.

### 1 Меню FUNC. ► \* (Разрешение/Частота кадров).

См. Меню и настройки (стр. 22).











\*Установка по умолчанию.

- Кнопкой  или  выберите значения разрешения/частоты кадров, затем нажмите кнопку FUNC./SET.



## Разрешение и частота кадров

Частота кадров – это количество кадров, записываемых или воспроизводимых каждую секунду. Чем выше частота кадров, тем более плавно воспроизводится движение.

|  |  | Разрешение         | Частота кадров (кадров/с) |
|--|--|--------------------|---------------------------|
|  Стандартный        |  *1 | 640 x 480 пикселей | 30                        |
|  |     |                    | 15                        |
|  Акцентиров. цветом |     | 320 x 240 пикселей | 30                        |
|  |     |                    | 15                        |
|  Замена цвета       |  |                    |                           |
|  Скоростной*2       |     | 320 x 240 пикселей | 60                        |
|  Компактный*2       |    | 160 x 120 пикселей | 15                        |

\*1 Настройка по умолчанию.

\*2 Разрешение и частота кадров фиксированы.



- См. Объемы данных изображений (оценка) (стр. 130).
- См. Карты памяти и их приблизительная емкость (стр. 129).

# Съемка панорамных изображений (Панорамный режим)

Режим съемки 

Режим съемки панорам служит для съемки перекрывающихся изображений, которые впоследствии можно будет объединить в одно панорамное изображение на компьютере.



Серию соседних перекрывающихся изображений можно объединить в одно панорамное изображение.



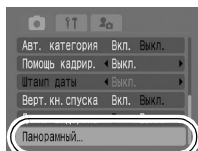

## 1 Меню (Меню съемки) ► [Панорамный].

См. Меню и настройки (стр. 23).



## 2 Выберите направление съемки ►

● Можно выбрать одно из указанных ниже двух направлений съемки.

-  По горизонтали слева направо.
-  По горизонтали справа налево.

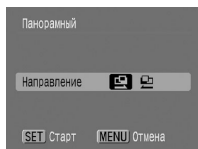

### 3 Снимите первый кадр последовательности.

- Экспозиция и баланс белого определяются и фиксируются при съемке первого кадра.

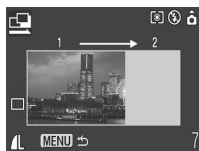

### 4 Скомпонуйте и снимите второй кадр так, чтобы он частично перекрывался с первым.

- Кадр можно снять заново, нажав кнопку ← или → для возврата к экрану ранее снятого изображения.
- Незначительные несоответствия в перекрывающихся частях кадров можно устранить при сшивке кадров.

### 5 Повторите процедуру для дополнительных изображений.

- Последовательность может содержать максимум 26 изображений.
- После съемки последнего кадра нажмите кнопку **MENU**.

 Настройки для первого изображения применяются ко всем последующим кадрам, начиная со второго.



Для объединения изображений на компьютере используйте прилагаемую программу PhotoStitch.

# Переключение режимов фокусировки



Режим съемки



Выберите один из трех указанных ниже способов фокусировки.

|             |                    |  |
|-------------|--------------------|--|
|             | <b>Опред. лица</b> | В камере можно задать автоматическое определение положения лица и использование этих данных для установки фокуса и экспозиции* при съемке.<br>*Только в режиме оценочного замера экспозиции (стр. 47). |
| (Нет рамки) | <b>Вкл.</b>        | Камера обнаруживает объект и подсвечивает используемые точки автофокусировки (из 9 возможных точек).   |
|             | <b>Выкл.</b>       | Камера фокусируется с использованием центральной рамки автофокусировки. Это удобно для обеспечения фокусировки на конкретный участок объекта.  |

1

Меню (Меню съемки) ► [AiAF]

► [Опред. лица]\*/[Вкл.]/[Выкл.].

См. Меню и настройки (стр. 23).

\*Установка по умолчанию.

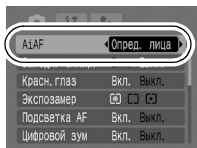

- При наполовину нажатой кнопке спуска затвора цвет рамки автофокусировки означает следующее.
  - Зеленый: подготовка к съемке завершена.
  - Желтый: сложности с фокусировкой (для параметра AiAF задано значение [Выкл.]).
- При выборе варианта [Опред. лица] используется приведенный ниже порядок съемки.
  - Отображаются максимум три рамки автофокусировки. На этом этапе рамка, которая наведена на выбранный камерой главный объект, отображается белым цветом, а остальные рамки – серым цветом. Если наполовину нажать кнопку спуска затвора, отображаются максимум 9 зеленых рамок автофокусировки.
  - Если белая рамка отсутствует, а все рамки отображаются серым цветом, изображения будут сняты с использованием варианта [Вкл.], а не [Опред. лица].

- Камера может ошибочно принять за лицо человека какие-либо посторонние объекты. В этом случае переключитесь на вариант [Вкл.] или [Выкл.].
- Если лицо не обнаружено, изображения снимаются с использованием варианта [Вкл.].
- В режиме [Опред. лица] лица могут не обнаруживаться в перечисленных ниже случаях.
  - Если лица выглядят маленькими, большими, темными или светлыми относительно общей композиции.
  - Если снимаемые люди смотрят в сторону, лежат или их лица частично заслонены.

## Съемка объектов, неподходящих для автофокусировки (Фиксация фокусировки, фиксация AF)

Режим съемки



Фокусировка может быть затруднена в следующих случаях:





- при съемке объектов, имеющих очень низкую контрастность по отношению к окружению;
- при съемке сюжетов, содержащих близкие и удаленные объекты;
- при съемке очень ярких объектов в центре кадра;
- при съемке быстро движущихся объектов;
- при съемке объектов сквозь стекло; для снижения вероятности появления бликов, вызванных отраженным от стекла светом, во время съемки распологайте камеру как можно ближе к стеклу.



### Съемка с фиксацией фокусировки

Фиксация фокусировки может использоваться в любом режиме съемки. Заранее установите для функции [AiAF] значение [Выкл.] (стр. 44).

- 1** Наведите рамку автофокусировки на объект, расположенный на том же расстоянии от камеры, что и основной объект.
- 2** Нажмите наполовину кнопку спуска затвора для задания фокусировки.
- 3** Удерживая кнопку нажатой, выберите требуемую композицию кадра и полностью нажмите кнопку спуска затвора.

## Съемка с фиксацией автофокусировки

Фиксация автофокусировки может использоваться в режимах , ,  и .

- 1** Наведите рамку автофокусировки на объект, расположенный на том же расстоянии от камеры, что и основной объект.
- 2** Нажмите наполовину кнопку спуска затвора и, не отпуская ее, нажмите кнопку .
  - Появляется значок .
- 3** Выберите требуемую композицию кадра и произведите съемку.

### Отмена фиксации автофокусировки

Нажмите кнопку .



- Фиксация автофокусировки удобна тем, что позволяет отпустить кнопку спуска затвора во время перекомпоновки кадра. Более того, фиксация автофокусировки сохраняется и после съемки кадра, что позволяет снять второй кадр с той же самой фокусировкой.
- В режиме  рамка автофокусировки не отображается.





## 1 Меню (Меню съемки) ► [Экспомер] ► \*//.

См. Меню и настройки (стр. 23).

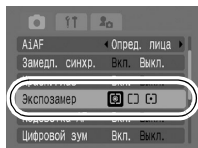
\*Установка по умолчанию.



## Способы замера экспозиции

|   |                    |  |
|---|--------------------|--|
|  | <b>Оценочный</b>   | Подходит для стандартных условий съемки, включая сцены в контровом свете. Для измерения экспозиции изображение разбивается на несколько зон. Камера оценивает сложные условия освещения, такие, как положение объекта, яркость, прямой и контровой свет, и устанавливает правильную экспозицию для основного объекта съемки. |
|  | <b>Усредненный</b> | Замер экспозиции усредняется по всему кадру, однако центральная область учитывается с большим весом.   |
|  | <b>Точечный</b>    | Замер производится в пределах рамки точечного замера в центре ЖК-монитора. Используйте эту установку, если требуется установить экспозицию для объекта в центре монитора.  |





Для повышения яркости темных объектов можно задать длительную выдержку затвора.

## 1 Меню (Меню съемки) ► [Длин. выдержка] ► [Вкл.].

См. Меню и настройки (стр. 23).

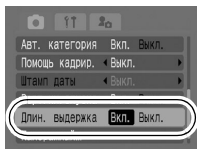

## 2 Меню FUNC. ► $\pm 0$ \* (Компенсация экспозиции) ► .

См. Меню и настройки (стр. 22).

\*Установка по умолчанию.



## 3 Кнопкой $\leftarrow$ или $\rightarrow$ выберите выдержку затвора ► .

- Чем больше значение, тем ярче изображение; чем меньше значение, тем темнее изображение.
- Если на этом этапе нажать кнопку **MENU**, производится возврат на экран задания компенсации экспозиции.





В связи с техническими особенностями CCD-датчика (ПЗС-датчика) при увеличении выдержки затвора возрастают шумы в записанном изображении. Однако в этой камере при выдержках длиннее 1,3 с применяются специальные методы обработки изображения для уменьшения шума и получения качественного изображения. Перед съемкой следующего кадра, возможно, должно будет пройти некоторое время, необходимое для обработки изображения.



- С помощью ЖК-монитора убедитесь, что изображение записано с требуемой яркостью.
- Помните, что при больших выдержках затвора становятся заметны сотрясения камеры. Для съемки установите камеру на штатив.
- Использование вспышки может приводить к передержке изображения. В этом случае при съемке установите для вспышки режим .
- Следующие функции недоступны:
  - компенсация экспозиции;
  - замер экспозиции;
  - чувствительность ISO: Авто, Высокая ISO Авто;
  - вспышка: Авто;
  - синхронизация вспышки при длительной выдержке.

# Настройка цветových оттенков (Баланс белого)

Режим съемки     

Обычно настройка баланса белого **AWB** (Авто) обеспечивает оптимальный баланс белого. Если настройка **AWB** не обеспечивает естественной цветопередачи, измените настройку баланса белого в соответствии с типом источника освещения.

## 1 Меню FUNC. **AWB** \* (Авто).

См. Меню и настройки (стр. 22).







\*Установка по умолчанию.

- Кнопкой  или  выберите настройку баланса белого, затем нажмите кнопку **FUNC./SET**.



Съемка

## Настройки баланса белого

|  |                      |   |
|--|----------------------|---|
|   | <b>Авто</b>          | Установки автоматически выбираются камерой.   |
|   | <b>Дневной свет</b>  | Для съемки вне помещения в солнечный день.  |
|   | <b>Облачно</b>       | Для съемки в облачную погоду, в тени, в сумерках.   |
|   | <b>Накаливания</b>   | Для съемки с освещением лампами накаливания или 3-волновыми флуоресцентными лампами колбового типа.                         |
|   | <b>Флуоресцент</b>   | Для съемки с освещением флуоресцентными лампами с тепло-белым, холодно-белым или тепло-белым (3-волновым) светом.           |
|   | <b>Флуоресцент H</b> | Для съемки с освещением лампами дневного света или 3-волновыми флуоресцентными лампами дневного света.                      |
|  | <b>Ручной</b>        | Для съемки с данными оптимального баланса белого, сохраненными в камере по белому объекту, например белой бумаге или ткани. |



Если для эффекта «Мои цвета» задано значение **Se** или **SW**, настройка этого параметра невозможна.

## Использование пользовательского баланса белого

Для достижения оптимальных результатов можно установить пользовательский баланс белого, замерив его камерой, наведенной на объект (например, на лист белой бумаги, белую ткань или на полутоновую карточку фотографического качества), который требуется использовать в качестве стандарта белого цвета.

В частности, используйте данные пользовательского баланса белого при съемке в указанных ниже ситуациях, в которых в режиме **AWB** (Авто) возможна неправильная установка баланса белого:

- при съемке крупным планом;
- при съемке объектов с одним преобладающим цветом (например, небо, море или лес);
- при съемке с особыми источниками освещения (например, со ртутными лампами).

### 1 Меню FUNC. ► **AWB**\* (Авто) ► (Ручной).

См. Меню и настройки (стр. 22).

\* Установка по умолчанию.



### 2 Наведите камеру на лист белой бумаги или белую ткань и нажмите кнопку .

- Убедитесь, что центральная рамка полностью заполнена белым изображением.



- Перед установкой пользовательского баланса белого рекомендуется установить режим съемки  и компенсацию экспозиции [ $\pm 0$ ].

Правильное значение баланса белого не может быть получено при неправильной установке экспозиции (изображение может получиться полностью черным или белым).

- Производите съемку с теми же установками, что и при регистрации данных баланса белого. Если установки различаются, может быть установлен неоптимальный баланс белого.

Особенно важно сохранять перечисленные ниже установки.

- Чувствительность ISO

- Вспышка

Рекомендуется включить или отключить вспышку. Если при регистрации данных баланса белого сработала вспышка, установленная в режим  (Авто), то убедитесь, что вспышка сработала и при съемке кадров.

- Поскольку считывание данных баланса белого в режиме съемки панорам невозможно, заранее установите баланс белого в другом режиме.



Можно изменить вид и настроение снимка.

## Настройки «Мои цвета»

|  |                            |  |
|--|----------------------------|--|
|  | <b>Откл. эффекты</b>       | Эта установка соответствует обычной съемке.  |
|  | <b>Яркий</b>               | Увеличивает контрастность и насыщенность цветов для записи ярких изображений.  |
|  | <b>Нейтральный</b>         | Понижает контрастность и насыщенность цветов для записи нейтральных оттенков.  |
|  | <b>Сепия</b>               | Запись в оттенках сепии.   |
|  | <b>Ч/Б</b>                 | Запись черно-белого изображения.   |
|  | <b>Имитация слайда</b>     | Служит для повышения интенсивности красного, зеленого или синего цвета, как при использовании эффектов «Ярко красный», «Ярко зеленый» или «Ярко синий». Позволяет получить насыщенные естественные цвета, как при съемке на пленку для слайдов.  |
|  | <b>Осветлить тон кожи*</b> | Позволяет сделать телесные цвета более светлыми.   |
|  | <b>Затемнить тон кожи*</b> | Позволяет сделать телесные цвета более темными.  |
|  | <b>Ярко синий</b>          | Служит для подчеркивания синих оттенков. Синие объекты (например, небо или океан) становятся более яркими.   |
|  | <b>Ярко зеленый</b>        | Служит для подчеркивания зеленых оттенков. Зеленые объекты (например, горы, молодая поросль, цветы и лужайки) становятся более яркими.   |
|  | <b>Ярко красный</b>        | Служит для подчеркивания красных оттенков. Красные объекты (например, цветы или автомобили) становятся более яркими.   |
|  | <b>Ручная настройка</b>    | Этот вариант позволяет настраивать контрастность, резкость или насыщенность цветов либо цветовой баланс красного, зеленого, синего и телесных цветов*. Может использоваться для тонкой корректировки, например, чтобы сделать синие цвета более насыщенными или цвет лица более ярким. |

\* Если изображение содержит цвета, совпадающие с цветами кожи человека, эти цвета также изменяются.

\* Результат зависит от цвета кожи и может отличаться от ожидаемого.



## 1 Меню FUNC. ► \* (Откл. эффекты).

См. Меню и настройки (стр. 22).

\*Установка по умолчанию.

● Выберите режим «Мои цвета» кнопкой  
◀ или ▶.

● В режиме 

См. Установка камеры в режим ручной настройки (стр. 55).

● В других режимах, кроме режима 

Нажмите кнопку FUNC./SET для возврата на экран съемки.



## 2 Произведите съемку.

### Установка камеры в режим ручной настройки

Этот режим позволяет настраивать контрастность, резкость и насыщенность, а также цветовой баланс красного, зеленого, синего и телесных цветов.

1 Меню FUNC. ►  
\* (Откл. эффекты) ►

 (Ручная настройка) ► .

См. Меню и настройки (стр. 22).

\*Установка по умолчанию.



2 Кнопкой ▲ или ▼ выберите параметр [Контраст], [Резкость], [Насыщенность], [Красный], [Зеленый], [Синий] или [Тон кожи] и кнопкой ◀ или ▶ настройте его значение.

● Отображаются измененные цвета.

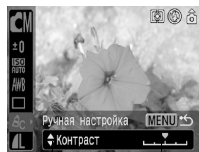

Выберите категорию      Настройте ее значение

3 .

● На этом настройка завершена.

● Если на этом этапе нажать кнопку MENU, производится возврат на экран, на котором выбирался режим «Мои цвета».



При съемке можно преобразовывать исходные цвета. Преобразование возможно как для видеофильмов, так и для фотографий, что позволяет использовать различные эффекты при фото- и видеосъемке.

Однако в определенных условиях съемки изображение может выглядеть грубым или требуемый цвет может не получиться. Перед съемкой важных объектов настоятельно рекомендуется произвести пробную съемку и проверить результаты.

Если при съемке фотографий для параметра [Сохранение оригинала] (стр. 60) задано значение [Вкл.], вместе с преобразованным изображением записывается также и исходное изображение.

|  |                                  |   |
|--|----------------------------------|---|
|  | <p><b>Акцентиров. цветом</b></p> | <p>При использовании этого варианта сохраняется только цвет, заданный на ЖК-мониторе, а остальные цвета преобразуются в черно-белые.</p>  |
|  | <p><b>Замена цвета</b></p>       | <p>Служит для преобразования цвета, заданного на ЖК-мониторе, в другой цвет. Заданный цвет может быть заменен только на один другой цвет, выбор нескольких цветов невозможен.</p> |



В зависимости от условий съемки увеличивается чувствительность ISO, что может приводить к повышению количества «шумов» на изображении.

## Съемка в режиме «Акцентирование цветом»

**1 Фотографии: Меню FUNC. ► [Камера] \*(Авто) ► [Акцентиров. цветом].**

**Видеофильмы: Меню FUNC. ► [Видео] \*(Стандартный) ► [Акцентиров. цветом].**

См. Меню и настройки (стр. 22).

\*Установка по умолчанию.



Фотографии



Видеофильмы

2



- Включается режим «Акцентирование цветом».

3

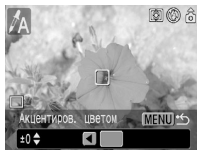

**Удерживайте нажатой кнопку**  .

- Камера переключается в режим ввода цвета, и на монитор попеременно выводятся исходное изображение и изображение с акцентированием цветом (с использованием ранее заданного цвета).



4

**Направьте камеру таким образом, чтобы цвет, который требуется сохранить, находился в центре ЖК-монитора, и нажмите кнопку**  .

- Можно задать только один цвет.
- Для задания диапазона сохраняемых цветов можно использовать кнопки  и  .
  - -5: захватывается только цвет, который требуется сохранить.
  - +5: захватываются также цвета, близкие к цвету, который требуется сохранить.

5

**Для завершения настройки нажмите кнопку**  , затем произведите съемку.



- По умолчанию установлено акцентирование зеленым цветом.
- При использовании вспышки результат может отличаться от ожидаемого.
- Заданный для акцентирования цвет сохраняется даже после выключения камеры.

## Съемка в режиме «Замена цвета»

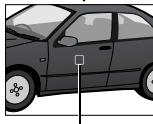

Исходный цвет  
(до замены)

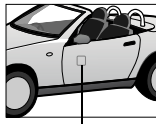

Требуемый цвет  
(после замены)

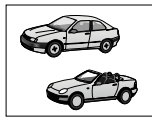

**1** Фотографии: Меню FUNC. ► \*(Авто) ► (Замена цвета).

Видеофильмы: Меню FUNC. ► \*(Стандартный) ► (Замена цвета).

См. Меню и настройки  
(стр. 22).

\*Установка  
по умолчанию.



Фотографии



Видеофильмы

**2**

● Включается режим «Замена цвета».

**3** Удерживайте нажатой кнопку .

● Камера переключается в режим ввода цвета, и на монитор попеременно выводятся исходное изображение и изображение с замененным цветом (с использованием ранее заданного цвета).



**4** Направьте камеру таким образом, чтобы исходный цвет находился в центре ЖК-монитора, и нажмите кнопку ← .

- Можно задать только один цвет.
- Для задания диапазона изменяемых цветов можно использовать кнопки ↑ и ↓ .
  - -5: Захватывается только цвет, который требуется заменить
  - +5: Захватываются также цвета, близкие к цвету, который требуется заменить

**5** Направьте камеру таким образом, чтобы в центре ЖК-монитора находился требуемый цвет, и нажмите кнопку → .

- Можно задать только один цвет.

**6** Для завершения настройки нажмите кнопку , затем произведите съемку.



- По умолчанию в режиме замены цвета зеленый цвет заменяется на белый.
- При использовании вспышки результат может отличаться от ожидаемого.
- Цвета, заданные в режиме замены цвета, сохраняются даже при выключении камеры.

## Изменение способа сохранения исходного изображения

При съемке фотографий в режиме «Акцентирование цветом» или «Замена цвета» можно задать, требуется ли вместе с преобразованным изображением сохранять исходное изображение.

### 1 Меню (Меню съемки) ► [Сохранить оригинал] ► [Вкл.]/[Выкл.]\*.

См. Меню и настройки (стр. 23).

\*Установка по умолчанию.

- Если выбрано значение [Вкл.], двум изображениям назначаются последовательные номера, при этом измененное изображение следует за оригиналом.

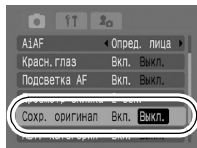

### Для параметра [Сохранить оригинал] задано значение [Вкл.]

- При съемке в режиме «Акцентирование цветом» или «Замена цвета» на ЖК-мониторе отображается только преобразованное изображение.
- После съемки в режиме «Акцентирование цветом» или «Замена цвета» на ЖК-мониторе для просмотра отображается преобразованное изображение. Если на этом этапе удалить изображение, вместе с измененным стирается и исходное изображение. Будьте внимательны при стирании файла.
- Так как для каждого кадра записываются два изображения, отображаемое количество оставшихся кадров составляет примерно половину от значения, отображаемого, когда для этой функции задано значение [Выкл.].



Чувствительность ISO следует увеличивать для уменьшения выдержки затвора, чтобы снизить влияние сотрясения камеры, исключить смазывание объектов или выключить вспышку во время съемки при недостаточной освещенности.

## 1 Меню FUNC. ► \* (Число ISO)

См. *Меню и настройки* (стр. 22).

\*Установка по умолчанию.

- Кнопкой или выберите чувствительность ISO, затем нажмите кнопку **FUNC./SET**.
- При выборе значения [AUTO] устанавливается оптимальная чувствительность ISO в соответствии с уровнем освещенности при съемке. Так как чувствительность ISO автоматически увеличивается при недостаточной освещенности, камера выбирает меньшую выдержку затвора, что снижает вероятность проявления сотрясения камеры.
- При выборе значения [HI]\* устанавливается более высокая чувствительность, чем при выборе значения [AUTO]. В результате уменьшается выдержка затвора, что снижает вероятность проявления сотрясения камеры или смазывания объектов по сравнению со значением [AUTO].
  - \* Шумы на записанном изображении могут быть выше, чем при выборе значения [AUTO].
- В режиме съемки (Авто) возможен выбор только значения [AUTO] или [HI].

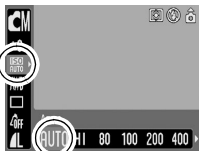

При съемке с высокой чувствительностью ISO в камере автоматически применяется обработка для уменьшения шумов.



Режим съемки



Камера оснащена интеллектуальным датчиком ориентации, определяющим ориентацию снятого изображения при вертикальном положении камеры и автоматически поворачивающим изображение для правильного просмотра на мониторе.

## 1 Меню (Настройка) ► [Авто поворот] ► [Вкл.]/[Выкл.].

См. Меню и настройки (стр. 23).

\*Установка по умолчанию.

- Если во время съемки для функции автоматического поворота задано значение [Вкл.] и для параметра [Инф.о съемке] также задано значение [Вкл.], на мониторе отображается символ (обычное положение), (правый край внизу) или (левый край внизу).

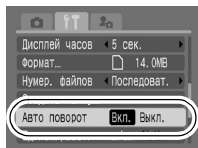

- Эта функция может работать неправильно, если камера направлена точно вниз или вверх. Убедитесь, что стрелка показывает в правильном направлении. Если нет, отключите ([Выкл.]) функцию автоповорота.
- Даже при включенной ([Вкл.]) функции автоповорота ориентация изображений, загруженных в компьютер, зависит от программного обеспечения, используемого для загрузки.



- Если во время съемки камера находится в вертикальном положении, интеллектуальный датчик ориентации считает, что верхний край камеры – это «верх», а нижний край камеры – «низ». Затем настраиваются оптимальный баланс белого, экспозиция и фокус для съемки в вертикальном положении. Эта функция работает независимо от того, включена ли функция автоповорота.



# Создание папки для записи изображений (Папка)



Режим съемки



В любой момент можно создать новую папку, и снимаемые изображения будут автоматически записываться в эту папку.

|                            |   |
|----------------------------|---|
| <b>Создать новую папку</b> | При последующей съемке изображений создается новая папка. Для создания дополнительной папки установите еще один флажок.                   |
| <b>Авт. создание</b>       | Можно также задать дату и время, когда должна быть создана новая папка, использующая дату съемки после заданной даты и времени (стр. 27). |

## Создание папки при следующей съемке

### 1 Меню (Настройка) ► [Создать папку].

См. Меню и настройки (стр. 23).

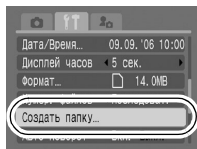

### 2 Кнопкой или установите флажок у пункта [Создать новую папку] ► .

- На ЖК-мониторе отображается символ . После создания новой папки этот символ исчезает.

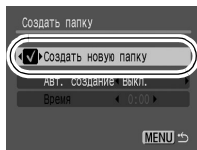

## Задание даты или времени для автоматического создания папки

### 1 Меню (Настройка) ► [Создать папку].

См. Меню и настройки (стр. 23).

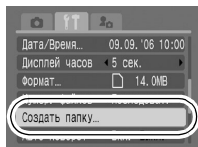

### 2 Выберите день для параметра [Авт. создание] и время в параметре [Время] ► .

- При наступлении заданного времени отображается символ . После создания новой папки этот символ исчезает.

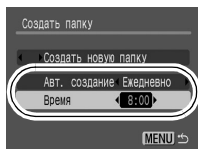

В одной папке можно сохранить максимум 2000 изображений. После съемки большего числа изображений автоматически создается новая папка, даже если пользователь не создавал новых папок.

# Сброс номеров файлов



Режим съемки



Снимаемым изображениям автоматически присваиваются номера файлов. Можно выбрать метод присвоения номеров файлов.

## 1 Меню [F1] (Настройка) ► [Нумер. файлов] ► [Последоват.]/ [Автосброс].

См. раздел *Меню и настройки* (стр. 23)..

\*Установка по умолчанию.

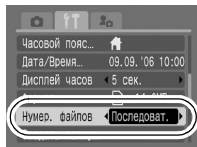

## Функция сброса номеров файлов

Съемка

|                    |  |
|--------------------|--|
| <b>Последоват.</b> | <p>Следующему изображению присваивается номер, на единицу больший номера последнего записанного изображения. Это удобно для хранения всех изображений в одном месте на компьютере, так как позволяет избежать дублирования имен файлов при смене папок или карт памяти.*</p> <p>*При использовании чистой карты памяти. Если используется карта памяти с уже записанными данными, 7-значный номер последней записанной папки и изображения сравнивается с последним номером на карте памяти, после чего номера новых изображений назначаются на основе большего из этих двух значений.</p> |
| <b>Автосброс</b>   | <p>Для номера папки и номера изображения восстанавливаются начальные значения (100-0001).* Это удобно для хранения изображения в соответствующих папках.</p> <p>*При использовании чистой карты памяти. Если используется карта памяти с уже записанными данными, нумерация новых изображений производится на основе 7-значного номера последней записанной на карте памяти папки и изображения.</p>   |

## Номера файлов и папок

Записанным изображениям назначаются последовательные номера файлов в диапазоне от 0001 до 9999, а папкам назначаются номера в диапазоне от 100 до 999. В одной папке можно сохранить максимум 2000 изображений.

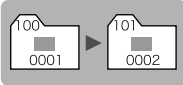
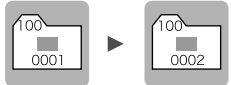
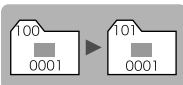
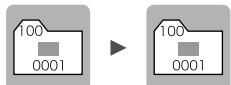



|                    | Создана новая папка   | Карта памяти заменена на другую   |
|--------------------|---|---|
| <b>Последоват.</b> | <p>Карта памяти 1</p>  | <p>Карта памяти 1    Карта памяти 2</p>  |
| <b>Автосброс</b>   | <p>Карта памяти 1</p>  | <p>Карта памяти 1    Карта памяти 2</p>  |

- При недостатке свободного места изображения могут сохраняться в новой папке, даже если общее количество изображений в папке менее 2000, так как изображения следующих типов всегда записываются вместе в одну папку:
  - изображения, снятые в режиме непрерывной съемки;
  - изображения, снятые в режиме автоспуска (ручной);
  - изображения, снятые в панорамном режиме;
  - изображения, снятые в режиме «Акцентирование цветом»/«Замена цвета», если для параметра [Сохранение оригинала] задано значение [Вкл.].
- При наличии папок с совпадающими номерами или изображений с одинаковыми номерами в одной папке воспроизведение изображений невозможно.
- Информацию о структуре папок и о типах изображений см. во *Вводном руководстве по программному обеспечению*.

См. также *Руководство по основным операциям* (стр. 20).

## Увеличение изображений

### 1 Нажмите кнопку .

- Нажимая кнопку , можно увеличить изображение максимум в 10 раз. При нажатии кнопки  изображение уменьшается.
- При нажатии кнопки  или  производится переход к предыдущему или следующему изображению с сохранением увеличения.



Приблизительное положение отображаемой области

### 2 Нажмите кнопку и измените положение отображаемой части изображения с помощью кнопок , , и .

- Отображается значок  Q, и экран переключается в режим изменения отображаемой части изображения. При повторном нажатии кнопки **FUNC./SET** режим изменения отображаемого положения изменяется.

### Отмена увеличения

Удерживайте нажатой кнопку **FUNC./SET**. (Увеличение можно также быстро отменить, нажав кнопку **MENU**.)



Увеличение кадров из видеofilмов и изображений, воспроизводимых в индексном режиме, невозможно.

## Одновременный просмотр 9 изображений (Индексный режим)

1

Удерживайте нажатой кнопку .

- Можно одновременно просматривать до девяти изображений.
- Выбор изображений производится кнопками ←, →, ↑ и ↓.

Выбранное изображение



Видео

**Возврат в режим воспроизведения одиночного изображения**

Удерживайте нажатой кнопку **FUNC./SET**.

# Систематизация изображений по категориям (Моя категория)

Изображения можно систематизировать по готовым категориям (Люди, Пейзаж, События, Категория 1-3, В работу). На уровне категории возможны перечисленные ниже операции.

- Поиск изображений (стр. 70).
- Слайд-шоу (стр. 82).
- Защита (стр. 87).
- Стирание (стр. 89).
- Задание параметров печати (стр. 91).

## 1 Меню (Меню показа) .

См. Меню и настройки (стр. 23).

- В режиме воспроизведения можно нажать кнопку , чтобы сразу же открыть экран шага 2.

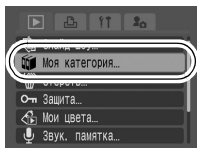

## 2 Кнопкой или выберите изображение для классификации, затем кнопкой или выберите категорию и нажмите кнопку .

- Изображение можно отнести к нескольким категориям.
- Для отмены классификации нажмите кнопку **FUNC./SET** еще раз.



При работе с изображениями (например, при составлении слайд-шоу, стирании или печати) удобно назначить изображениям категорию [В работу].

# Переход между изображениям

Если на карту памяти записано много изображений, для поиска требуемого кадра удобно использовать шесть перечисленных ниже режимов поиска.

|  |                       |   |
|--|-----------------------|---|
|  | <b>Перех. по дате</b> | Переход на первое изображение для каждой даты съемки. |
|  | <b>Моя категория</b>  | Переход на первое изображение в каждой категории.     |
|  | <b>Перех. к папке</b> | Переход на первое изображение в каждой папке.         |
|  | <b>К видео</b>        | Переход к видеofilmу.                                 |
|  | <b>Через 10 сн.</b>   | Переход сразу через 10 изображений.                   |
|  | <b>Через 100 сн.</b>  | Переход сразу через 100 изображений.                  |

## 1 В режиме воспроизведения одиночного изображения нажмите кнопку и удерживайте ее нажатой.

- Камера переключается в режим перехода по поиску.

## 2 Кнопкой или выберите критерий поиска.

- Вид экрана для разных критериев поиска Информация об изображении немного отличается.
- Вывод информации об изображении можно включить/выключить в меню (Настройка) с помощью пункта [Инф. дисплей] (стр. 26).







## 3 Откройте изображения.

- : нажмите кнопку или .





-    : кнопкой ← или → выберите дату, категорию, папку или видеофильм для воспроизведения, затем нажмите кнопку **FUNC./SET**.

- Камера переключается в заданный режим воспроизведения и воспроизводит только изображения, удовлетворяющие критерию поиска.

- Для отмены заданного режима воспроизведения нажмите кнопку **MENU** и удерживайте ее нажатой.

Выберите критерий поиска



## Возврат в режим воспроизведения одиночного изображения

Нажмите кнопку **MENU**.



- Заданный режим воспроизведения отменяется при перечисленных ниже условиях:
  - при сохранении изображений с эффектами, добавленными с помощью функции «Мои цвета», и при сохранении отредактированных видеофильмов;
  - при удалении изображений с помощью пункта [Стереть] меню  (Меню показа).
- Во время классификации по категориям переключение в режим заданного воспроизведения невозможно.

# Просмотр видеофильмов



В индексном режиме воспроизведение видеофильмов невозможно.

## 1 Выведите на экран видеофильм и нажмите кнопку .









- Видеофильмы помечаются значком .

## 2 Выберите (Показать) и нажмите кнопку .

- При нажатии кнопки **FUNC./SET** во время воспроизведения видеофильма воспроизведение приостанавливается. Оно возобновляется при повторном нажатии этой кнопки.
- После завершения видеофильма воспроизведение останавливается и отображается последний кадр. Для отображения панели управления видеофильмом нажмите кнопку **FUNC./SET**.
- Вывод информации об изображении можно включить/выключить в меню  (Настройка) с помощью пункта [Инф. дисплей] (стр. 26).
- Если предыдущий сеанс воспроизведения был прерван, последующее воспроизведение начинается с последнего отображавшегося кадра.



## Использование панели управления видеофильмом

|   |   |
|---|---|
|  | Завершение воспроизведения и возврат в режим воспроизведения одиночного изображения.  |
|  | Печать (при подсоединенном принтере отображается соответствующий значок; подробнее см. <i>Руководство по прямой печати</i> )    |
|  | Воспроизведение   |
|  | Замедленное воспроизведение (с помощью кнопки ◀ можно замедлить воспроизведение, с помощью кнопки ▶ – ускорить воспроизведение) |
|  | Отображение первого кадра   |
|  | Предыдущий кадр (перемотка назад, если удерживать нажатой кнопку <b>FUNC./SET</b> )   |
|  | Следующий кадр (перемотка вперед, если удерживать нажатой кнопку <b>FUNC./SET</b> )   |
|  | Отображение последнего кадра  |
|  | Редактирование (переключение в режим редактирования видеофильма) (стр. 74)  |





- При просмотре видеофильма на экране телевизора громкость регулируется с помощью органов управления телевизора (стр. 97).
- В режиме замедленного воспроизведения звук не воспроизводится.

# Редактирование видеофильмов

Можно удалять части записанных видеофильмов.



Редактирование защищенных видеофильмов и видеофильмов длительностью 1 с или менее невозможно.



**1** Выберите  (Редактирование) на панели управления видеофильмом и нажмите кнопку .



- Открываются панель и шкала редактирования видеофильма.

Панель редактирования видеофильма



Шкала редактирования видеофильма

**2** Кнопкой  или  выберите  (Начало отрезка) или  (Конец отрезка), а кнопкой  или  выберите место отреза ().

- Для проверки временно отредактированного видеофильма выберите  (Воспроизведение) и нажмите кнопку **FUNC./SET**.
- При выборе  (Выход) редактирование отменяется и производится возврат к панели управления видеофильмом.

**3** Выберите  (Сохранение) и нажмите кнопку .

## 4 Выберите пункт [Новый файл] или [Перезаписать], затем нажмите кнопку .

- Пункт [Новый файл] позволяет сохранить отредактированный видеофильм в файле с новым именем. Исходные данные не изменяются.

Обратите внимание, что при нажатии кнопки **FUNC./SET** во время сохранения видеофильма сохранение отменяется.

- При выборе пункта [Перезаписать] отредактированный видеофильм сохраняется с исходным именем. Исходные данные стираются.
- Если на карте памяти недостаточно свободного места, доступен только пункт [Перезаписать].



Сохранение отредактированного видеофильма может занять до 3 мин. Если в процессе сохранения аккумулятор разрядится, сохранение отредактированного видеофильма будет невозможно. При редактировании видеофильмов рекомендуется использовать полностью заряженный аккумулятор (*Руководство по основным операциям*, стр. 8).

# Поворот изображений на мониторе

Изображение на мониторе можно повернуть по часовой стрелке на 90° или 270°.



Оригинал



90°



270°

## 1 Меню (Меню показа) .

См. Меню и настройки (стр. 23).

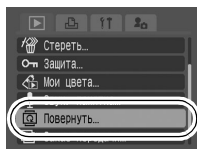

## 2 Кнопкой или выберите изображение для поворота, затем поверните его, нажимая кнопку .



- При каждом нажатии кнопки **FUNC./SET** производится циклическое изменение ориентации в порядке 90°/270°/исходная.
- Эту операцию можно также выполнять в индексном режиме.



При загрузке в компьютер ориентация изображений, повернутых самой камерой, будет зависеть от используемого программного обеспечения.

# Воспроизведение с использованием эффектов перехода

Можно выбрать эффект перехода, используемый при переходе между изображениями.

|   |  |
|---|--|
|  | Стандартное отображение.   |
|  | Яркость отображаемого изображения постепенно уменьшается, затем постепенно появляется новое изображение.               |
|  | Нажмите кнопку ← для появления предыдущего изображения слева или кнопку → для появления следующего изображения справа. |

**1 Меню  (Меню показа)   /  \* / .**





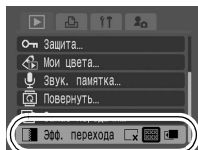





*См. Меню и настройки (стр. 23).*

\*Установка по умолчанию.



## Добавление эффектов с помощью функции «Мои цвета»

С помощью функции «Мои цвета» можно добавлять эффекты к записанным изображениям (только фотографии). Предусмотренные варианты эффектов «Мои цвета» перечислены ниже. Подробнее см. стр. 54.

|   |                 |   |                    |
|---|-----------------|---|--------------------|
|  | Яркий           |  | Осветлить тон кожи |
|  | Нейтральный     |  | Затемнить тон кожи |
|  | Сепия           |  | Ярко синий         |
|  | Ч/Б             |  | Ярко зеленый       |
|  | Имитация слайда |  | Ярко красный       |

### 1 Меню (Меню показа) .

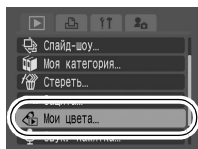

См. Меню и настройки (стр. 23).



### 2 Кнопкой или выберите изображение и нажмите кнопку .



### 3 Кнопкой или выберите тип эффекта «Мои цвета» и нажмите кнопку .

- К отображаемому изображению применяется эффект «Мои цвета».
- Для просмотра изображения с большим увеличением нажмите кнопку . Когда изображение увеличено, можно с помощью кнопки  или  переключаться между изображением, измененным с помощью эффекта «Мои цвета», и исходным непреобразованным изображением.





#### 4 Выберите [OK] и нажмите кнопку .

- Только что сохраненное изображение, преобразованное с помощью эффекта «Мои цвета», будет последним в списке.
- Для продолжения добавления эффектов к другим изображениям повторите операцию, начиная с шага 2.

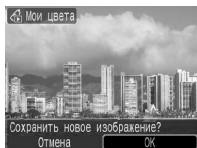

#### 5 Нажмите кнопку и выберите [Да] или [Нет], затем нажмите кнопку .

- При выборе варианта [Да] отображается изображение, преобразованное с помощью эффекта «Мои цвета», при выборе варианта [Нет] производится возврат в меню показа.

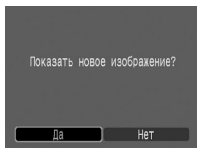

- Если на карте памяти недостаточно свободного места, функция «Мои цвета» не работает.
- Хотя эффекты «Мои цвета» можно применять к изображению неограниченное число раз, при каждом применении качество изображения снижается, и получение требуемых цветов может оказаться невозможным.
- Цвета изображений, снятых в режиме съемки «Мои цвета» (стр. 54), и изображений, отредактированных с помощью функции «Мои цвета» в режиме воспроизведения, могут несколько отличаться.

# Добавление звуковых комментариев к изображению

В режиме воспроизведения (включая воспроизведение одиночных изображений и индексный режим) к изображению можно добавлять звуковые комментарии (максимум 1 мин). Звуковые данные сохраняются в формате WAVE.

## 1 Меню (Меню показа) .

См. Меню и настройки (стр. 23).

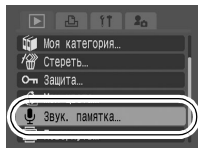



## 2 Кнопкой или выберите изображение, к которому требуется добавить звуковой комментарий, затем нажмите кнопку .

- Открывается панель звукового комментария.





## 3 Выберите (Запись) и нажмите кнопку .

- Отображаются прошедшее и оставшееся время.
- При нажатии кнопки **FUNC./SET** запись приостанавливается. При повторном нажатии этой кнопки запись возобновляется.
- К одному изображению можно добавить звуковую запись длительностью до 1 мин.



Панель звукового комментария  
Прошедшее время/  
Оставшееся время  
Громкость  
(Настраивается кнопками  
 и )

## Панель звукового комментария

|   |  |
|---|--|
|   | Выход  |
|  | Запись   |
|  | Пауза  |
|  | Показать   |
|   | Стирание   |
|  | Выберите вариант [Стереть] на экране запроса подтверждения и нажмите кнопку FUNC./SET. |



- Добавление звуковых комментариев к видеофильмам невозможно.
- Удаление звуковых комментариев к защищенным файлам невозможно.

# Автоматическое воспроизведение (Слайд-шоу)

Автоматическое воспроизведение изображений с карты памяти.

\*Настройка изображений для слайд-шоу основана на стандарте DPOF (Формат заказа цифровой печати) (стр. 91).

|  |                      |  |
|--|----------------------|--|
|  | <b>Все снимки</b>    | Последовательно воспроизводятся все изображения, записанные на карте памяти.   |
|  | <b>Дата</b>          | Последовательно воспроизводятся изображения, помеченные указанной датой.   |
|  | <b>Моя категория</b> | Последовательно воспроизводятся изображения из выбранной категории.  |
|  | <b>Папка</b>         | Последовательно воспроизводятся изображения из указанной папки.  |
|  | <b>Видеозаписи</b>   | Последовательно воспроизводятся только файлы видеofilмов.  |
|  | <b>Фотографии</b>    | Последовательно воспроизводятся только файлы фотографий.   |
|  | <b>Польз. 1–3</b>    | Последовательно воспроизводятся изображения, выбранные для соответствующего слайд-шоу («Польз. 1», «Польз. 2» или «Польз. 3») (стр. 85). |

## 1 Меню (Меню показа)

См. Меню и настройки (стр. 23).

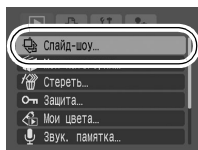

## 2 Выберите режим , , , , , или , , .



- , , : выберите дату, категорию или папку для воспроизведения (стр. 84).
- , , : выберите изображения для воспроизведения (стр. 85).

- Если при воспроизведении изображений требуется использовать эффекты перехода, кнопкой выберите пункт [Эффект],

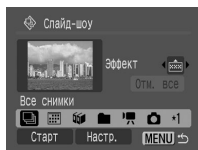
затем выберите тип эффекта кнопкой или (см. следующую страницу).





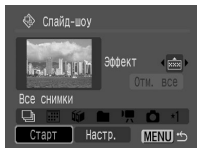

### 3 Выберите [Старт] и нажмите кнопку .

- Во время слайд-шоу доступны перечисленные ниже функции.
  - Приостановка/возобновление слайд-шоу: нажмите кнопку **FUNC./SET**.
  - Быстрая перемотка слайд-шоу вперед/назад: нажмите кнопку  или  (для ускорения переключения между изображениями удерживайте эту кнопку нажатой).
  - Остановка слайд-шоу: нажмите кнопку **MENU**.



## Эффекты перехода

Можно выбрать эффект перехода, используемый при смене изображений.

|   |   |
|---|---|
|  | Стандартное отображение.  |
|  | По мере постепенного перемещения нового изображения снизу вверх его яркость постепенно увеличивается. |
|  | Новое изображение сначала появляется в форме креста, затем постепенно открывается все изображение.    |
|  | Части нового изображения перемещаются по горизонтали, затем изображение расширяется на весь экран.    |



В режиме воспроизведения одиночного изображения можно запустить слайд-шоу с текущего изображения, нажав кнопку  при нажатой кнопке **FUNC./SET**. Обратите внимание, что если при выполнении этой операции отображается последнее снятое изображение, слайд-шоу начинается с первого изображения для этой даты.

## Выберите дату/категорию/папку для воспроизведения (📅/📁/📂)

**1** Выберите 📅, 📁 или 📂 и нажмите кнопку .

**2** Кнопкой ← или → выберите дату/категорию/папку для воспроизведения, затем нажмите кнопку .



Дата

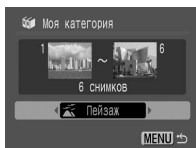

Моя категория



Перех. к папке

## Выбор изображений для воспроизведения (\*1—\*3)

Выберите изображения, которые требуется воспроизвести, и сохраните их в виде слайд-шоу (Польз. 1, 2 или 3). Можно выбрать максимум 998 изображений. Изображения воспроизводятся в порядке их выбора.

### 1 Выберите \*1, \*2 или \*3 и нажмите кнопку .

- Сначала отображается только значок \*1. После задания слайд-шоу \*1 вид этого значка изменяется на \*1V и отображается значок \*2. При задании слайд-шоу \*2 и \*3 вид значков изменяется аналогичным образом.

### 2 Для перемещения между изображениями для воспроизведения служат кнопки ← и →, а для выбора или отмены выбора изображений служит кнопка .

- Изображения можно также выбирать в индексном режиме.
- При нажатии кнопки **MENU** настройка завершается.

Флажок, означающий выбор  
Порядковый номер выбранного изображения



Выбор всех изображений

- 1 После выбора \*1—\*3 на шаге 1 кнопкой ↑ выберите пункт [Отм. все] и нажмите кнопку **FUNC./SET**.
  - 2 Кнопкой ↑ выберите [Отм. все] и нажмите кнопку **FUNC./SET**.
  - 3 Кнопкой → выберите [OK] и нажмите кнопку **FUNC./SET**.
- Для отмены выбора всех изображений нажмите кнопку [Сброс].

## Настройка длительности воспроизведения и параметров повтора

### ● Время

Задаёт длительность воспроизведения каждого изображения. Возможны значения 3\*–10 с, 15 с и 30 с. Время отображения может немного изменяться в зависимости от изображения.

\* Установка по умолчанию.

### ● Повтор

Определяет, остановится ли слайд-шоу после показа всех изображений или будет непрерывно повторяться с начала, пока не будет остановлено.

**1** Выберите пункт [Настр.] и нажмите кнопку .

**2** Выберите параметр [Время] или [Повтор], затем выберите требуемый вариант.

- При нажатии кнопки **MENU** установки отменяются.

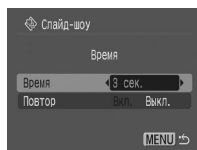



# Защита изображений

Ценные изображения и видеofilмы можно защитить от случайного стирания.

|                             |  |
|-----------------------------|--|
| <b>Выбрать</b>              | Параметры защиты можно задавать отдельно для каждого изображения во время его просмотра. |
| <b>Выбрать по дате</b>      | Можно защитить изображения с указанной датой.  |
| <b>Выбрать по категории</b> | Можно защитить изображения, относящиеся к указанной категории.                           |
| <b>Выбрать папку</b>        | Можно защитить изображения в указанной папке.  |
| <b>Все снимки</b>           | Можно защитить все изображения на карте памяти.  |

## 1 Меню (Меню показа) .

См. Меню и настройки (стр. 23).

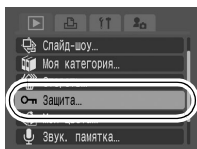

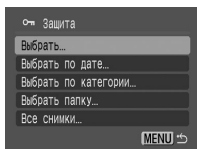

## 2 Выберите пункт меню и нажмите кнопку .

- Если выбран пункт [Все снимки], переходите к шагу 5.



### 3 Выберите изображение, дату, категорию или папку для защиты, затем нажмите кнопку .

#### ● [Выбрать]



Кнопкой  или  выберите изображение, затем нажмите кнопку **FUNC./SET**.



- При повторном нажатии кнопки **FUNC./SET** установка отменяется.
- Установить защиту изображений можно также в индексном режиме.
- Для завершения установки нажмите кнопку **MENU**.



Значок защиты

#### ● [Выбрать по дате], [Выбрать по категории], [Выбрать папку]

Кнопкой  или  выберите дату, категорию или папку, затем нажмите кнопку **FUNC./SET**.

- При повторном нажатии кнопки **FUNC./SET** установка отменяется.
- Можно выбрать несколько дат, категорий или папок.
- Для подтверждения каждой даты, категории или папки используйте кнопку  или .

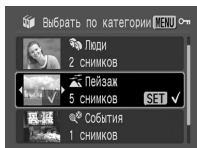

### 4 В случае пунктов [Выбрать по дате], [Выбрать по категории] и [Выбрать папку] нажмите кнопку .

### 5 Выберите пункт [Защита] и нажмите кнопку .

- При выборе пункта [Снять защиту] защита выбранного изображения отменяется и производится возврат к шагу 2.
- При выборе пункта [Стоп] отменяется выбор защищенного изображения и производится возврат к шагу 2.



# Стирание изображений

Можно стереть изображения с карты памяти.

|                             |   |
|-----------------------------|---|
| <b>Выбрать</b>              | Стирание изображений по одному во время их просмотра. |
| <b>Выбрать по дате</b>      | Стирание изображений с выбранной датой.               |
| <b>Выбрать по категории</b> | Стирание изображений из выбранной категории.          |
| <b>Выбрать папку</b>        | Стирание изображений из выбранной папки.              |
| <b>Все снимки</b>           | Стирание всех изображений с карты памяти.             |



- Помните, что стертые изображения невозможно восстановить. Будьте внимательны при стирании изображений.
- Эта функция не позволяет стирать защищенные изображения.

## 1 Меню (Меню показа) .

См. Меню и настройки (стр. 23).

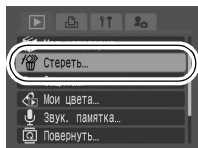

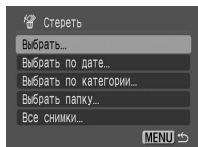

## 2 Выберите пункт меню и нажмите кнопку .

- Если выбран пункт [Все снимки], переходите к шагу 5.





### 3 Выберите изображение, дату, категорию или папку, затем нажмите кнопку .



#### ● [Выбрать]

Кнопкой  или  выберите изображение, затем нажмите кнопку **FUNC./SET**.

- При повторном нажатии кнопки **FUNC./SET** установка отменяется.
- Изображения можно также стирать в индексном режиме.

#### ● [Выбрать по дате], [Выбрать по категории], [Выбрать папку]

Кнопкой  или  выберите дату, категорию или папку, затем нажмите кнопку **FUNC./SET**.

- При повторном нажатии кнопки **FUNC./SET** установка отменяется.
- Можно выбрать несколько дат, категорий или папок.
- Для подтверждения каждой даты, категории или папки используйте кнопку  или .

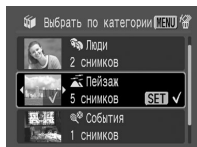

### 4 Нажмите кнопку .

### 5 Выберите [OK] и нажмите кнопку .

- При выборе пункта [Стоп] или [Отмена] отменяется выбор изображения для стирания и производится возврат к шагу 2.
- При нажатии кнопки **FUNC./SET** во время стирания операция отменяется.

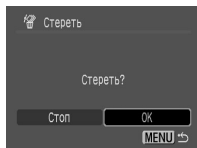

Если требуется стереть с карты памяти не только изображения, но и все остальные данные, отформатируйте карту памяти (стр. 29).

## Задание установок печати DPOF

С помощью камеры можно заранее выбрать на карте памяти изображения для печати и указать количество печатаемых экземпляров. Установки, используемые в камере, совместимы со стандартами формата заказа цифровой печати (DPOF). Это исключительно удобно для печати изображений на принтере, поддерживающем прямую печать, или для передачи изображений в фотоателье, поддерживающее стандарт DPOF.

**Для карт памяти, на которых параметры печати заданы на другой DPOF-совместимой камере, может отображаться символ ▲. Установки, задаваемые на Вашей камере, затирают такие параметры.**

|                             |   |
|-----------------------------|---|
| <b>Выбор изоб. и кол-ва</b> | Задание параметров печати для одиночных изображений при их просмотре. |
| <b>Выбрать по дате</b>      | Задание параметров печати для изображений с выбранной датой.          |
| <b>Выбрать по категории</b> | Задание параметров печати для изображений из выбранной категории.     |
| <b>Выбрать папку</b>        | Задание параметров печати для изображений из выбранной папки.         |
| <b>Выбрать все изоб.</b>    | Задание параметров печати для всех изображений.                       |
| <b>Отменить все отмеч.</b>  | Удаление всех параметров печати изображений.                          |



Печатается только одна копия каждого выбранного изображения. В случае варианта [Выбор изоб. и кол-ва] задание количества печатаемых копий возможно только в том случае, если для параметра [Тип печати] задано значение [Стандарт] или [Оба].

# 1 Установите переключатель режима в положение (воспроизведение) Меню (Печать) Выберите пункт меню .

См. Меню и настройки (стр. 23).

- Если выбран пункт [Выбрать все избоб.], переходите к шагу 4.

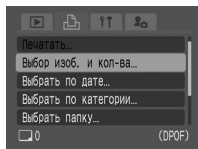





# 2 Выберите изображение, дату, категорию или папку для печати, затем нажмите кнопку .



## ● [Выбор избоб. и кол-ва]

Способ выбора зависит от заданного типа печати (стр. 94).

### - (Стандарт) / (Оба)

Кнопкой  или  выберите изображение, нажмите кнопку **FUNC./SET**, затем кнопкой  или  выберите количество экземпляров для печати (максимум 99).

### - (Индекс)

Для перемещения к требуемому изображению служат кнопки  или , для выбора или отмены выбора изображения служит кнопка **FUNC./SET**.

- Изображения можно также выбирать в индексном режиме.
- Для завершения установки нажмите кнопку **MENU**.

Число печатаемых экземпляров



Метка выбора для индексной печати



- [Выбрать по дате], [Выбрать по категории], [Выбрать папку]  
Кнопкой **▲** или **▼** выберите дату, категорию или папку, затем нажмите кнопку **FUNC./SET**.

- При повторном нажатии кнопки **FUNC./SET** установка отменяется.
- Можно выбрать несколько дат, категорий или папок.
- Для подтверждения каждой даты, категории или папки используйте кнопку **◀** или **▶**.

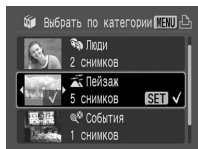

### 3 В случае пунктов [Выбрать по дате], [Выбрать по категории] и [Выбрать папку] нажмите кнопку .

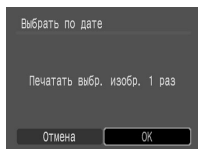

### 4 Выберите [OK] и нажмите кнопку .

- При выборе пункта [Отмена] параметры печати для выбранного изображения отменяются и производится возврат к шагу 1.



- Распечатки с некоторых принтеров или из некоторых фотоателье могут не соответствовать указанным параметрам печати.
- Задание параметров печати для видеофильмов невозможно.







- Изображения печатаются в порядке номеров их файлов.
- Можно выбрать максимум 998 изображений.
- Если подсоединен принтер, при выборе изображений кнопка  подсвечивается синим цветом. На этом этапе можно начать печать, нажав кнопку , убедившись, что выбран пункт [Печатать], и нажав кнопку **FUNC./SET**.

## Установка стиля печати

После задания стиля печати выберите изображения для печати. Возможны следующие установки печати.

\*Настройка по умолчанию

|   |  |  |
|---|--|--|
| Тип печати  |  <b>Стандарт*</b> | Печать по одному изображению на страницу.                                      |
|   |  <b>Индекс</b>    | Печать отобранных изображений уменьшенного размера вместе в индексном формате. |
|   |  <b>Оба</b>       | Печать изображений в обоих форматах: стандартном и индексном.                  |
|  <b>Дата (Вкл./Выкл.*)</b>     | Впечатывание даты.   |  |
|  <b>№. файла (Вкл./Выкл.*)</b> | Впечатывание номера файла.   |  |
| <b>Сброс данных DPOF (Вкл.*/Выкл.)</b>  | Сброс всех параметров печати после распечатки изображений.   |  |

### 1 Установите переключатель режима в положение (воспроизведение) ► Меню (Печать) ► [Настройки печати].

См. Меню и настройки (стр. 23).

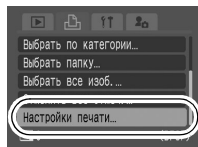

### 2 Выберите [Тип печати], [Дата], [№. файла] или [Сброс данных DPOF], затем задайте параметры.



- Параметры «Дата» и «№. файла» следующим образом изменяются в соответствии с типом печати.
  - Индекс  
Одновременное задание для параметров [Дата] и [№. файла] значения [Вкл.] невозможно.
  - Стандарт или Оба  
Для параметров [Дата] и [№. файла] можно одновременно установить значения [Вкл.], однако печатаемая информация зависит от принтера.



- На изображениях с датой, впечатанной в режиме  (Режим печати даты на открытке) (стр. 35), дата печатается независимо от значения параметра [Дата]. Соответственно, если для параметра [Дата] задано значение [Вкл.], дата может быть напечатана дважды.
- Дата печатается в формате, выбранном в меню [Дата/Время] (стр. 27).

## Задание параметров передачи DPOF

Камера позволяет задать параметры изображений перед их загрузкой в компьютер. Инструкции по передаче изображений в компьютер см. во *Вводном руководстве по программному обеспечению*.

Установки, используемые в камере, совместимы со стандартами формата заказа цифровой печати (DPOF).

**Для карт памяти, на которых параметры передачи заданы на другой DPOF-совместимой камере, может отображаться символ . Установки, задаваемые на Вашей камере, затирают такие параметры.**

### Одиночные изображения

#### 1 Меню (Меню показа) .

См. *Меню и настройки* (стр. 23).

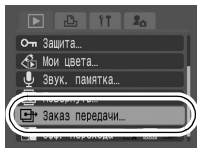

#### 2 Выберите [Заказ] и нажмите кнопку .

- При выборе варианта [Сброс] все параметры заказа передачи отменяются.

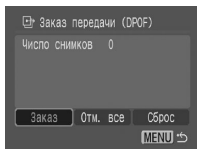

### 3 Кнопкой ← или → выберите изображение для передачи, затем нажмите кнопку .

- При повторном нажатии кнопки **FUNC./SET** выбор изображения отменяется.
- Изображения можно также выбирать в индексном режиме.

Значок выбора для передачи



## Все изображения на карте памяти

### 1 Меню (Меню показа) .

См. Меню и настройки (стр. 23).

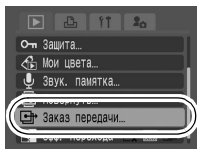

### 2 Выберите [Отм. все] и нажмите кнопку .

- При выборе варианта [Сброс] все параметры заказа передачи отменяются.

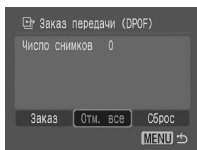

### 3 Выберите [OK] и нажмите кнопку .



- Изображения передаются в порядке номеров их файлов.
- Можно выбрать максимум 998 изображений.

# Просмотр снимков на экране ТВ

Изображения можно просматривать на экране телевизора с помощью входящего в комплект поставки аудио/видеокабеля.

**1** Выключите камеру и телевизор.

**2** Подключите штекеры аудио/видеокабеля к гнездам VIDEO IN (видеовход) и AUDIO IN (аудиовход) телевизора.



**3** Подсоедините аудио/видеокабель к разъему A/V OUT установочного блока камеры (1), установите переключатель режима в положение  (воспроизведение) (2) и поместите камеру на установочный блок (3).

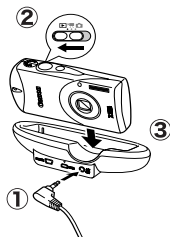

**4** Включите телевизор и переключите его в режим видео.

**5** Включите камеру.

- Камерой можно управлять с помощью беспроводного пульта дистанционного управления (*Руководство по основным операциям*, стр. 6).



Формат видеосигнала (NTSC или PAL) можно переключить в соответствии с региональными стандартами (стр. 27). Установки по умолчанию зависят от региона.

- NTSC: Япония, США, Канада, Тайвань и др.
- PAL: Европа, Азия (кроме Тайваня), Океания и др.

Если видеосистема установлена неверно, изображения с камеры могут отображаться неправильно.

# Настройка камеры (меню «Моя камера»)

Меню «Моя камера» позволяет настроить начальную заставку и звуковые сигналы включения питания, автоспуска, нажатия кнопок и срабатывания затвора. Изменение и регистрация этих параметров позволяют настраивать камеру по собственному вкусу.

## Изменение параметров меню «Моя камера»

### 1 Меню (Моя камера) ► Пункт меню.

См. Меню и настройки (стр. 23).

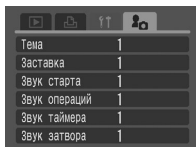

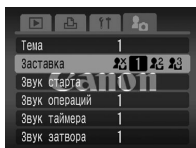

### 2 Выберите параметр, который требуется установить.

- Для задания всех параметров выберите пункт [Тема].





## Регистрация параметров «Моя камера»

В пункты меню  и  можно в качестве параметров «Моя камера» добавить изображения, записанные на карте памяти, и новые записанные звуки. Можно также загрузить в камеру изображения и звуки с компьютера с помощью прилагаемого программного обеспечения.



Для восстановления значений параметров «Моя камера» по умолчанию требуется компьютер. Для восстановления в камере значений по умолчанию используйте прилагаемую программу (ZoomBrowser EX или ImageBrowser).

- 1** Установите переключатель режима в положение  (воспроизведение) ► Меню  (Моя камера) ► Регистрируемый пункт меню.

См. Меню и настройки (стр. 23).

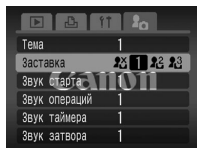

- 2** Выберите  или  и нажмите кнопку .

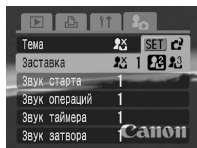

### 3 Выберите изображение или запишите звук.

#### ● Заставка

Кнопкой ← или → выберите изображение для регистрации, затем нажмите кнопку **FUNC./SET**.





#### ● Звук старта, звук операций, звук таймера и звук затвора

Выберите значок  (Запись), затем нажмите кнопку **FUNC./SET**.

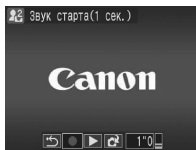
После записи выберите значок  (Регистрировать) и нажмите кнопку **FUNC./SET**.



- По истечении времени, отведенного на запись, запись автоматически останавливается.
- Для воспроизведения записи выберите значок  (Показать).
- Для выхода из операции без выполнения операции нажмите значок  (Выход).

### 4 Выберите [OK] и нажмите кнопку .

- Для отмены регистрации выберите пункт [Отмена].

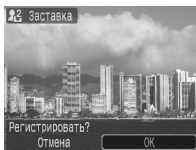

- В параметрах «Моя камера» невозможна регистрация следующих элементов:
  - видеofilьмов;
  - звуков, записанных с помощью функции звуковых комментариев (стр. 80).
- При добавлении новых параметров «Моя камера» старые параметры стираются.



Подробнее создание и добавление данных параметров «Моя камера» см. во *Вводном руководстве по программному обеспечению*.

## Камера

### Камера не работает.

Не включено питание.

- Нажмите кнопку питания (*Руководство по основным операциям*, стр. 12).

Открыта крышка гнезда карты памяти/отсека аккумулятора.

- Убедитесь, что крышка гнезда карты памяти/отсека аккумулятора надежно закрыта (*Руководство по основным операциям*, стр. 10).

Уровень заряда аккумулятора недостаточен для работы камеры (отображается сообщение «Поменяйте батарейки»).

- Установите в камеру полностью заряженный аккумулятор (*Руководство по основным операциям*, стр. 8).

Плохой контакт между клеммами аккумулятора и камерой.

- Перед зарядкой или использованием аккумулятора протрите клеммы мягким ватным тампоном (стр. 115).

### Слышен звук внутри камеры.

Изменено положение камеры (горизонтальное/вертикальное).

- Сработал механизм определения ориентации камеры. Это не является неисправностью.

## При включении питания

### Отображается сообщение «Карта заблокирована!».

Язычок защиты от записи карты памяти SD или SDHC установлен в положение защиты от записи.

- Для записи на карту памяти SD или SDHC, стирания с нее данных или ее форматирования сдвиньте язычок защиты от записи вверх (стр. 117).

### Отображается меню «Дата/Время».

Разряжен встроенный литиевый аккумулятор.

- Немедленно зарядите встроенный аккумулятор (*Руководство по основным операциям*, стр. 11).

## При включении питания экран камеры остается темным.

В параметрах «Моя камера» в качестве начальной заставки выбрано неподдерживаемое изображение.

- Измените заставку в параметрах «Моя камера» (стр. 98) или с помощью входящей в комплект поставки программы ZoomBrowser EX или ImageBrowser восстановите параметры по умолчанию.

## Дисплей выглядит темным.

При ярком солнечном или другом освещении изображение на ЖК-мониторе может выглядеть темным.

- Это обычное явление для устройств, содержащих матрицы ССД (ПЗС), и не является неисправностью. (Такое изображение не записывается при съемке фотографий, однако записывается при съемке видеофильмов.)

## Изображение на дисплее мигает.

Изображение на дисплее мигает при съемке с флуоресцентным освещением.

- Это не является неисправностью камеры (мигание записывается при съемке видеофильмов, но не фотографий).

## На ЖК-мониторе появляется красная или пурпурная полоса света.

Это может произойти при съемке яркого объекта, например солнца или источника света.

- Это обычное явление для устройств, содержащих матрицы ПЗС, и не является неисправностью. Эта полоса света не записывается при съемке фотографий, однако записывается при съемке видеофильмов.

## Появляется символ .

Вероятно, из-за недостаточной освещенности установлена длительная выдержка затвора.

- Увеличьте чувствительность ISO (стр. 61), установите любой режим работы вспышки, кроме  (вспышка выключена) (*Руководство по основным операциям*, стр. 16), или закрепите на чем-нибудь камеру (например, на штативе).



### Появляется символ .

Этот символ отображается при использовании карты памяти с параметрами печати, параметрами передачи или параметрами выбора изображений для слайд-шоу, заданными с помощью другой DPOF-совместимой камеры.

● Обратите внимание, что эти параметры будут заменены параметрами, заданными данной камерой (стр. 82, 91).

### Видны шумы./Неравномерные движения объекта.

При съемке в темноте камера автоматически увеличивает яркость изображения на ЖК-мониторе, чтобы его было лучше видно (стр. 13).

● Это не оказывает влияния на записываемое изображение.

## Съемка

### Камера не снимает.

Переключатель режима находится в положении  (воспроизведение).

● Установите переключатель режима в положение  или  (*Руководство по основным операциям*, стр. 13).

Камера находится на установочном блоке.

● Снимите камеру с установочного блока.

Вспышка заряжается.

● После завершения зарядки индикатор загорится оранжевым светом. Теперь можно производить съемку (*Руководство по основным операциям*, стр. 7).

Карта памяти полностью заполнена.

● Установите новую карту памяти (*Руководство по основным операциям*, стр. 10).  
● При необходимости загрузите изображения в компьютер, а затем сотрите их с карты памяти, чтобы освободить место.

Карта памяти не отформатирована должным образом.

● Отформатируйте карту памяти (стр. 29).  
● Если форматирование не помогает, возможно, повреждены логические схемы карты памяти. Обратитесь в ближайшее отделение службы поддержки клиентов компании Canon.

## Камера не снимает.

Карта памяти SD или SDHC защищена от записи.

- Переместите язычок защиты от записи карты памяти SD или SDHC вверх (стр. 117).

## Изображение размытое или не в фокусе.

Для параметра [Подсветка AF] задано значение [Выкл.].

- Если из-за недостаточной освещенности возникают сложности с фокусировкой, включается подсветка автофокусировки. Так как подсветка автофокусировки не работает, если она выключена, задайте для нее значение [Вкл.] (стр. 24). При использовании подсветки автофокусировки следите, чтобы не перекрывать луч подсветки пальцами.

Смещение камеры при нажатии кнопки спуска затвора.

- При настройке автоспуска на режим  (2 с) затвор срабатывает через 2 с, когда сотрясение камеры прекращается, что предотвращает смазывание изображения (*Руководство по основным операциям*, стр. 18).  
Еще лучшие результаты можно получить, установив камеру на устойчивую поверхность или на штатив.

Снимаемый объект находится за пределами диапазона фокусировки.

- Производите съемку на допустимом расстоянии от объекта (стр. 123).

Объект не подходит для автофокусировки.

- Используйте для съемки фиксацию фокусировки или фиксацию автофокусировки (стр. 45).

## Объект на записанном изображении слишком темный.

Освещенность недостаточна для съемки.

- Установите для вспышки режим  (вспышка вкл.) (Руководство по основным операциям, стр. 16).

Недостаточная экспозиция объекта из-за слишком высокой яркости окружающего фона.

- Установите положительное (+) значение компенсации экспозиции (стр. 48).
- Используйте функцию точечного замера (стр. 47).

Объект расположен слишком далеко и не освещается вспышкой.

- При использовании встроенной вспышки производите съемку на правильном расстоянии от объекта (стр. 124).
- Увеличьте чувствительность ISO, затем произведите съемку (стр. 61).

## Объект на изображении слишком яркий, или на изображении имеются белые засвеченные области.

Объект расположен слишком близко и засвечивается вспышкой.

- При использовании встроенной вспышки производите съемку на правильном расстоянии от объекта (стр. 124).

Избыточная экспозиция объекта из-за слишком низкой яркости окружающего фона.

- Установите отрицательное (-) значение компенсации экспозиции (стр. 48).
- Используйте функцию точечного замера (стр. 47).

Слишком яркий свет светит непосредственно в камеру или отражается от объекта.









- Измените угол съемки.

Вспышка включена.

- Установите для вспышки режим  (вспышка выкл.) (Руководство по основным операциям, стр. 16).

## Изображение содержит шумы.

Слишком высокая чувствительность ISO.

- Высокие значения чувствительности ISO и настройка  (Высокая ISO Авто) могут привести к усилению шума на изображении. Для повышения качества изображения выбирайте как можно более низкое значение чувствительности ISO (стр. 61).
- В режимах , , , , , ,  и  чувствительность ISO увеличивается, и возможно появление шума.

## На изображении видны белые точки.

Свет вспышки отражается от находящихся в воздухе частиц пыли или насекомых. Этот эффект особенно заметен в широкоугольном положении объектива.

- Это обычное явление для цифровых камер, и оно не является неисправностью.

## Глаза выглядят красными.

При использовании вспышки в темноте свет отражается от сетчатки глаз.

- Установите для функции [Красн. глаз] значение [Вкл.] и произведите съемку (стр. 32). Для эффективной работы этой функции фотографируемые люди должны смотреть прямо на лампу уменьшения эффекта «красных глаз». Попросите фотографируемых смотреть прямо на лампу. Еще лучших результатов можно добиться, увеличив освещенность в помещении или подойдя ближе к объекту. Для достижения оптимальных результатов затвор срабатывает приблизительно через 1 с после срабатывания лампы уменьшения эффекта «красных глаз».

## Снизилась скорость непрерывной съемки.

Ухудшились характеристики карты памяти.

- Для повышения скорости непрерывной съемки рекомендуется отформатировать (в режиме низкоуровневого форматирования) карту памяти в камере после сохранения всех хранящихся на ней изображений в компьютере (стр. 29).

## Изображения медленно записываются на карту памяти.

Карта памяти была отформатирована в другом устройстве.

- Используйте карту памяти, отформатированную в этой камере (стр. 29).

## Объектив не убирается.

Крышка гнезда карты памяти/ отсека аккумулятора была открыта при включенном питании.

- Закройте крышку гнезда карты памяти/ отсека аккумулятора, затем включите и снова выключите питание. (*Руководство по основным операциям*, стр. 10).

## Неправильно отображается время записи, или съемка неожиданно останавливается.

Используются карты памяти следующих типов:

- карты с низкой скоростью записи;
- карты, отформатированные в другой камере или в компьютере;
- карты, на которые многократно записывались и стирались изображения.

● Хотя во время съемки длительность записи может отображаться неправильно, видеofilьм записывается на карту памяти правильно. Время записи будет отображаться правильно, если отформатировать карту памяти в этой камере (кроме карт памяти с низкой скоростью записи) (стр. 29).

## На ЖК-мониторе отображается красный символ «!», и съемка автоматически останавливается.

Недостаточно места во встроенной памяти камеры.

- Попробуйте предпринять следующие меры.
  - Перед съемкой отформатируйте карту памяти в режиме низкоуровневого форматирования (стр. 29).
  - Уменьшите разрешение или частоту кадров (стр. 41).
  - Используйте карту с высокой скоростью записи (SDC-512MSH и т.п.).

## Не работает зумирование.

Кнопка зумирования нажата во время съемки в режиме видеofilьма

- Установите требуемое фокусное расстояние до начала съемки в режиме видеofilьма (*Руководство по основным операциям*, стр. 16). Обратите внимание, что во время съемки можно использовать цифровой зум, но только в режиме видеосъемки «Стандартный» (стр. 33).

## Воспроизведение невозможно.

Плохой контакт между установочным блоком и камерой.

- Надежно установите камеру в установочный блок камеры.

Произведена попытка воспроизвести изображения, снятые другой камерой или отредактированные на компьютере.

- Если изображения с компьютера не открываются в камере, загрузите их в камеру с помощью прилагаемого программного обеспечения ZoomBrowser EX или ImageBrowser.

Имя файла было изменено на компьютере или было изменено местоположение файла.

- Задайте имя файла или его расположение в соответствии с форматом/структурой файлов в камере. (Подробнее см. *Вводное руководство по программному обеспечению.*)

## Редактирование видеofilмов невозможно.

Редактирование некоторых видеofilмов, снятых другой камерой, может быть невозможно.

## Неправильное воспроизведение видеofilмов.

В случае карт памяти с низкой скоростью чтения при воспроизведении видеofilмов, записанных с высокими разрешением и частотой кадров, возможны кратковременные приостановки воспроизведения.

При воспроизведении видеofilма на недостаточно мощном компьютере возможен пропуск кадров или искажение звука.

При воспроизведении на экране телевизора или видеоаппаратуре видеofilмов, записанных в режиме  (Скоростной) в видеоформате PAL, скорость воспроизведения может быть ниже скорости, с которой производилась запись. Для воспроизведения всех кадров можно использовать режим замедленного воспроизведения.

- Для просмотра с исходной частотой кадров рекомендуется воспроизводить видеofilm на ЖК-мониторе камеры или на компьютере.

## Изображения медленно считываются с карты памяти.

Карта памяти была отформатирована в другом устройстве.

- Используйте карту памяти, отформатированную в этой камере (стр. 29).

## Аккумулятор

### Аккумулятор быстро разряжается.

Быстрая разрядка аккумулятора при нормальной температуре (23°C) означает, что закончился срок его службы.

- Замените аккумулятор на новый (*Руководство по основным операциям*, стр. 8).

### Аккумулятор не заряжается.

Истек срок службы аккумулятора.

- Плохой контакт между установочным блоком и камерой.
- Плохой контакт между аккумулятором и зарядным устройством.

- Замените аккумулятор на новый (*Руководство по основным операциям*, стр. 8).
- Надежно установите камеру в установочный блок или аккумулятор в зарядное устройство.

## Вывод на экран телевизора

### Изображение на экране телевизора искажено или отсутствует.

Установлена неправильная видеосистема.

- Установите видеосистему (NTSC или PAL), соответствующую телевизору (стр. 27).

## Печать на принтерах, поддерживающих прямую печать

### Печать невозможна.

Неправильное соединение установочного блока камеры с принтером.

- Надежно подсоедините установочный блок камеры к принтеру с помощью прилагаемого кабеля.

Выключено питание принтера.

- Включите принтер.

Неправильное соединение с принтером.

- В меню **IT** (Настройка) выберите пункт [Режим печати] и задайте для него значение [Авто] (стр. 27).



# Список сообщений

Во время съемки или воспроизведения на ЖК-мониторе могут отображаться следующие сообщения. Сообщения, отображаемые при подключении к принтеру, см. в *Руководстве по прямой печати*.

## Занят...

- Идет запись изображения на карту памяти или чтение с нее. Запускается режим воспроизведения.

## Нет карты памяти

- При включении питания в камере отсутствует карта памяти или карта памяти установлена в неправильной ориентации (*Руководство по основным операциям*, стр. 10).

## Карта заблокирована!

- Карта памяти SD или SDHC защищена от записи.

## Не записывается!

- При съемке изображения в камеру не установлена карта памяти, карта памяти ошибочно установлена в неправильной ориентации или произведена попытка добавить комментарий к видеofilmу.

## Ошибка карты памяти

- Вероятно, произошел сбой в работе карты памяти. Некоторые неполадки в работе карт памяти можно устранить, отформатировав карту в камере. Однако если данное сообщение об ошибке появляется даже при использовании карты памяти, входящей в комплект поставки камеры, обратитесь в службу поддержки клиентов компании Canon, так как это может свидетельствовать о неисправности камеры.

## Карта памяти полна

- Карта памяти полностью заполнена, и запись или сохранение невозможны. Кроме того, невозможна запись дополнительных параметров изображений или звуковых комментариев.

## **Ошибка с названием!**

- Невозможно создать файл с данным именем, поскольку уже существует файл с тем же именем, что и папка, которую пытается создать камера, либо достигнут максимально допустимый номер файла. В меню «Настройка» установите для параметра [Нумер. файлов] значение [Автосброс]; можно также переписать в компьютер все изображения, которые требуется сохранить, и заново отформатировать карту памяти. Помните, что при форматировании будут стерты все изображения и другие данные.

## **Поменяйте батарею**

- Уровень заряда аккумулятора недостаточен для работы камеры. Без промедления замените аккумулятор на заряженный или зарядите аккумулятор.

## **Нет снимков**

- На карте памяти нет записанных изображений.

## **Снимок слишком большой**

- Произведена попытка просмотра изображения формата более 4992 x 3328 пикселей или с большим объемом данных.

## **Несовместимый JPEG формат**

- Произведена попытка просмотра несовместимого изображения JPEG (например, отредактированного на компьютере и т.п.).

## **RAW**

- Произведена попытка просмотра изображения RAW.

## **Неидентифицируемый снимок**

- Произведена попытка просмотра поврежденного изображения, изображения неподдерживаемого типа (специального типа, используемого в камерах другого производителя), изображения, отредактированного на компьютере, или видеофильма, снятого другой камерой.

## **Не увеличивается!**

- Произведена попытка увеличить кадр видеофильма или изображение, которое было снято другой камерой, записано в виде данных другого типа или отредактировано на компьютере.

### **Не поворачивается**

- Произведена попытка повернуть изображение, которое было снято другой камерой, записано в виде данных другого типа или отредактировано на компьютере.

### **Несовместимый WAVE формат**

- Добавление звукового комментария к данному изображению невозможно из-за неправильного типа данных существующего звукового комментария.

### **Снимок не регистрируется!**

- Попытка зарегистрировать в качестве начальной заставки изображения, снятого другой камерой, или видеофильма.

### **Изобр. невозможно изменить**

- Попытка применить эффект «Мои цвета» к видеофильму или изображению, записанному другой камерой.

### **Невозм. отнести к категор.**

- Попытка назначить категорию изображению, снятому другой камерой.

### **Не удается передать!**

- При передаче изображений в компьютер с помощью меню «Прямая передача» выбрано изображение с поврежденными данными или изображение, снятое другой камерой или с другим типом данных. Кроме того, возможно, произведена попытка выбрать видеофильм, когда в меню «Прямая передача» выбран вариант [Обои].

### **Защищено!**

- Попытка стереть или отредактировать защищенное изображение, видеофильм или звуковой комментарий.

### **Много пометок**

- Параметры печати, параметры передачи или параметры слайд-шоу установлены для слишком большого количества изображений. Дальнейшая обработка невозможна.

### **Не удается это закончить!**

- Невозможно сохранить часть параметров печати, передачи или слайд-шоу.

### **Не удается выбрать снимок**

- Вы попытались установить параметры печати для изображения, отличного от JPEG.

### **Ошибка коммуникации**

- Сбой загрузки изображений в компьютер из-за слишком большого количества изображений (прибл. 1000), записанных на карту памяти.

### **Ошибка объектива. Откл./вкл.**

- Камера обнаружила ошибку при перемещении объектива и автоматически выключила питание. Это сообщение об ошибке может появиться при нажатии на движущийся объектив или при включении камеры в условиях большого содержания пыли или песка в воздухе. Снова включите камеру и произведите съемку или просмотрите изображения на мониторе. При частом появлении этого сообщения обратитесь в сервисный центр, так как возможны неполадки в работе объектива.

### **Ехх**

- (хх: номер) Камера обнаружила ошибку. Выключите и снова включите питание, затем произведите съемку или попробуйте просмотреть изображение. Если снова появляется код ошибки, значит возникла неисправность. Запишите код и обратитесь в службу поддержки клиентов компании Canon. Если код ошибки появился сразу после съемки кадра, возможно, что изображение не было записано. Проверьте изображение в режиме воспроизведения.

## Правила обращения с аккумуляторами

### Зарядка аккумулятора

Могут отображаться следующий значок и сообщение.



Низкий уровень заряда. Если предстоит длительная съемка, как можно быстрее перезарядите аккумулятор.

#### Поменяйте батарею

Уровень заряда аккумулятора недостаточен для работы камеры. Незамедлительно замените аккумулятор.

### Меры предосторожности при обращении с аккумулятором

- **Всегда содержите клеммы аккумулятора в чистоте.**  
Грязные клеммы могут ухудшить контакт между аккумулятором и камерой. Перед зарядкой или использованием аккумулятора протрите клеммы мягким ватным тампоном.
- **При низких температурах емкость аккумулятора может уменьшиться и значок разряженного аккумулятора (🔋) может появиться раньше, чем обычно.**  
В таких условиях непосредственно перед использованием аккумулятора согрейте его в кармане.
- **Обязательно убедитесь, что в кармане нет металлических предметов, могущих вызвать короткое замыкание (например, связки ключей и т.п.).**  
Возможно короткое замыкание аккумулятора.
- **Не допускайте контакта металлических предметов (например, ключей) с клеммами (+) и (-) (рис. А). Во время переноски или при длительном хранении аккумулятора обязательно устанавливайте крышку клемм (рис. В).**  
В этих условиях возможно повреждение аккумулятора.

Рис. А



Рис. В



Состояние аккумулятора (заряжен/разряжен) можно обозначать, по-разному устанавливая крышку клемм (рис. С, D).

Рис. С

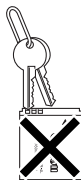
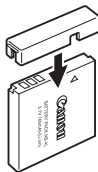

#### **Заряженный аккумулятор**

Установите крышку так, чтобы был виден символ ▲.

Рис. D



#### **Разряженный аккумулятор**

Установите крышку в положение, противоположное показанному на рис. С.

- Рекомендуется использовать аккумулятор в камере до его полной разрядки, затем хранить аккумулятор в помещении с низкой относительной влажностью при температуре 0 – 30°C.

При хранении полностью заряженного аккумулятора в течение длительного времени (около 1 года) возможно сокращение срока его службы или ухудшение характеристик. Если аккумулятор не используется в течение длительного времени, то приблизительно один раз в год полностью заряжайте и полностью разряжайте его в камере.

## **Зарядка аккумулятора**

- Для зарядки аккумулятора NB-4L используйте входящие в комплект поставки установочный блок камеры и компактный блок питания либо зарядное устройство CB-2LV/CB-2LVE (продается отдельно).
- Литиево-ионный аккумулятор не требует полной разрядки перед зарядкой.
- Зарядка разряженного аккумулятора занимает приблизительно 1 ч 30 мин (измерено с использованием стандартов тестирования Canon).
  - Зарядку рекомендуется производить при температуре 5 – 40°C.
  - Время зарядки зависит от температуры окружающей среды и степени разряженности аккумулятора.
- Рекомендуется заряжать его в день использования или накануне, чтобы обеспечить полный заряд.  
Даже заряженные аккумуляторы постепенно самопроизвольно разряжаются.
- Значительное снижение емкости даже полностью заряженного аккумулятора означает, что закончился срок службы аккумулятора и его необходимо заменить.

# Правила обращения с картами памяти

## Язычок защиты от записи карт памяти SD и SDHC



## Меры предосторожности при обращении

- Карты памяти представляют собой высокотехнологичные электронные устройства. Запрещается изгибать их, прикладывать к ним усилия или подвергать их ударам и вибрации.
- Запрещается разбирать или вносить изменения в конструкцию карты памяти.
- Не допускайте загрязнения расположенных на обратной стороне карты контактов, попадания на них воды или соприкосновения с посторонними предметами. Не дотрагивайтесь до контактов руками или металлическими предметами.
- Не удаляйте исходную этикетку карты памяти и не закрывайте ее другой этикеткой или наклейкой.
- Делая записи на карте памяти, не используйте карандаш или шариковую ручку. Используйте только ручки с мягким пишущим узлом (например, с войлочным пишущим узлом).
- Не пользуйтесь картами памяти и не храните их в следующих местах:
  - в местах с повышенным количеством пыли или песка;
  - в местах с высокой влажностью и высокой температурой.
- Так как некоторые или все данные, записанные на карту памяти, могут быть повреждены или уничтожены в результате воздействия электрических шумов, статического электричества или неполадок камеры либо карты, рекомендуется производить резервное копирование важных данных.

## Форматирование

- **Имейте в виду, что при форматировании (инициализации) карты памяти с нее стираются все данные, в том числе защищенные изображения.**
- **Рекомендуется использовать карты памяти, отформатированные в этой камере.**
  - Карты, входящие в комплект поставки камеры, не требуют дополнительного форматирования.
  - Сбои в работе камеры могут быть вызваны повреждением карты памяти. Повторное форматирование карты памяти может устранить неполадку.
  - В случае сбоев в работе карты памяти другого производителя (не Canon), проблема может разрешиться после повторного форматирования карты.
  - Карты памяти, отформатированные в другой камере, на компьютере или периферийном устройстве, могут неправильно функционировать в данной камере. В таком случае заново отформатируйте карту памяти в данной камере.
- **Если при форматировании в камере возникли сбои, выключите камеру и заново установите карту памяти. Затем включите камеру и повторите форматирование.**
- **Полное стирание данных с карты не производится даже при форматировании карты или стирании с нее изображений, так как при этих операциях выполняется только изменение данных управления файлами. Помните об этом при передаче карт другим лицам или при утилизации карт. Во избежание утечки персональных данных при утилизации карты обязательно разрушите ее.**



# Зарядное устройство (продается отдельно)

Аккумулятор можно заряжать с помощью зарядного устройства CB-2LV/ CB-2LVE (продается отдельно).

## 1 Установите аккумулятор в зарядное устройство.

Совместив метки ▲ на аккумуляторе и зарядном устройстве, правильно установите аккумулятор.

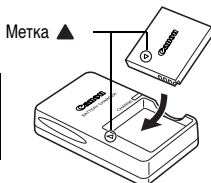

## 2 Название и тип модели зарядного устройства зависят от географического региона.

### (Для CB-2LV)

Подключите зарядное устройство к электрической розетке.

### (Для CB-2LVE)

Подсоедините кабель питания к зарядному устройству и включите его в электрическую розетку.

- Во время зарядки аккумулятора индикатор зарядки горит оранжевым цветом. После завершения зарядки индикатор горит зеленым цветом.
- После завершения зарядки отсоедините зарядное устройство от сети и сразу же извлеките аккумулятор.

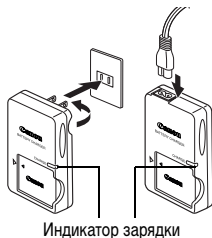

Для защиты аккумулятора и продления срока его службы длительность непрерывной зарядки не должна превышать 24 ч.



Зарядка разряженного аккумулятора занимает приблизительно 1 ч 30 мин (измерено с использованием стандартов тестирования Canon).

- Зарядку рекомендуется производить при температуре 5 – 40°C.
- Время зарядки зависит от температуры окружающей среды и степени разряженности аккумулятора.

# Использование внешней вспышки (продается отдельно)

## Вспышка повышенной мощности HF-DC1

Эта вспышка дополняет встроенную вспышку камеры, когда объект расположен слишком далеко для правильного освещения. Для закрепления камеры и вспышки повышенной мощности на монтажном кронштейне следуйте приведенным ниже инструкциям.

Помимо этих указаний, ознакомьтесь с инструкцией к вспышке.

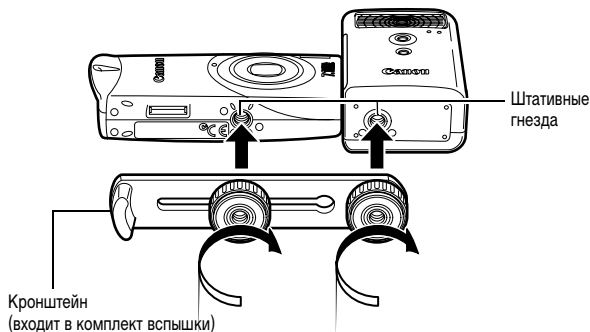

- По мере разрядки элементов питания время зарядки вспышки увеличивается. После завершения работы со вспышкой обязательно устанавливайте переключатель питания/режима в положение [OFF] (Выкл.).
- Во время работы со вспышкой не дотрагивайтесь пальцами до окна вспышки или окон датчиков.
- Вспышка может сработать, если в непосредственной близости используется другая вспышка.
- Вспышка повышенной мощности может не срабатывать вне помещений при ярком солнечном освещении или при отсутствии отражающих объектов.
- При непрерывной съемке вспышка срабатывает только для первого кадра.
- Надежно затягивайте винты крепления, чтобы они не отвинтились. В противном случае камера и вспышка могут упасть и выйти из строя.



- Перед закреплением кронштейна вспышки убедитесь, что в нее установлен литиевый элемент питания (CR123A или DL123).
- Для правильного освещения объекта вспышка должна быть прижата к боковой стороне камеры и располагаться параллельно передней панели камеры.
- Штатив можно использовать даже при установленной вспышке.

## Элементы питания

### ● Значительно снизилась емкость

В случае значительно уменьшения времени работы от элементов питания протрите клеммы сухой тканью. Возможно, клеммы испачканы пальцами.

### ● Использование при низких температурах

Приобретите запасной литиевый элемент питания (CR123A или DL123). Перед заменой элемента питания во вспышке рекомендуется подержать запасной элемент питания в теплом кармане.

### ● Вспышку не планируется использовать в течение длительного времени

Если оставить элементы питания во вспышке повышенной мощности, они могут протечь и повредить вспышку. Извлеките элементы питания из вспышки повышенной мощности и храните их в сухом прохладном месте.

## Уход за камерой

**Запрещается использовать для чистки камеры разбавители, бензин, синтетические чистящие средства или воду. Эти вещества могут вызвать коробление или повреждение оборудования.**

### Корпус камеры

Аккуратно протирайте корпус камеры мягкой тканью или салфеткой для протирки стекол очков.

### Объектив

Сначала удалите пыль и грязь с помощью груши для чистки объективов, затем удалите оставшуюся грязь, осторожно протирая объектив мягкой тканью.

При протирке объектива из-за особенностей конструкции объектив немного утапливается в корпус. Это не является неисправностью, однако следите, чтобы в таком состоянии внутрь корпуса не попала пыль или грязь.



Не допускается использование синтетических чистящих средств для чистки корпуса камеры или объектива.

### ЖК-монитор

Пыль и загрязнения следует удалять с помощью груши для чистки объективов. В случае необходимости для удаления стойких загрязнений осторожно протрите мягкой тканью или материалом для протирки стекол очков.



Не допускается прилагать усилия при протирке ЖК-монитора или надавливать на него. Это может привести к повреждению монитора или вызвать другие неполадки.

## Технические характеристики

Все данные основаны на стандартных методах тестирования, применяемых компанией Canon. Технические характеристики могут быть изменены без уведомления.

### DIGITAL IXUS i<sup>7</sup> zoom

(W): макс. широкоугольное положение (T): макс. телефото

|   |   |
|---|---|
| <b>Эффективное количество пикселей</b>        | Прибл. 7,1 млн.   |
| <b>Датчик изображения</b>                     | Матрица CCD (ПЗС) 1/2,5 дюйма (общее количество пикселей: прибл. 7,4 млн.)  |
| <b>Объектив</b>                               | 6,3 (W) – 14,9 (T) мм<br>(эквивалент для 35-миллиметровой фотопленки:<br>38 (W) – 90 (T) мм)<br>f/3.2 (W) – f/5.4 (T)                             |
| <b>Цифровой зум</b>                           | Прибл. 4,0x (макс. прибл. 10x в сочетании с оптическим зумом)   |
| <b>ЖК-монитор</b>                             | 1,8-дюймовый цветной поликристаллический кремниевый TFT ЖК-монитор низкотемпературного типа, прибл. 118000 пикселей (область охвата 100%)         |
| <b>Система автофокусировки</b>                | Автофокусировка TTL<br>AiAF (Опред. лица/9-точечная)/AF (1-точечная фиксированная в центре)   |
| <b>Расстояние съемки (от торца объектива)</b> | Обычный режим: 30 см – бесконечность<br>Макро: 30 – 50 см (W)/10 – 50 см (T)  |
| <b>Затвор</b>                                 | Механический затвор + электронный затвор  |
| <b>Выдержка затвора</b>                       | 15 – 1/1600 с<br>Выдержка затвора зависит от режима съемки.<br>При большой выдержке затвора (1,3 с или более) используется функция шумопонижения. |
| <b>Система замера</b>                         | Оценочный замер, центрально-взвешенный интегральный замер или точечный замер (фиксированный в центре)   |
| <b>Компенсация экспозиции</b>                 | ±2 ступени с шагом 1/3 ступени  |

|                                   |   |
|-----------------------------------|---|
| <b>Чувствительность ISO*1</b>     | Авто*2, Высокая ISO Авто*2, ISO 80/100/200/400/800/1600<br>*1 Стандартная выходная чувствительность, рекомендуемый показатель экспозиции.<br>*2 Оптимальная чувствительность устанавливается камерой автоматически.   |
| <b>Баланс белого</b>              | Авто, ясная погода, облачная погода, лампа накаливания, флуоресцентная лампа, высокотемпературная флуоресцентная лампа или пользовательский   |
| <b>Встроенная вспышка</b>         | Авто*, Вкл. *, Выкл.<br>* Предусмотрены функции уменьшения эффекта «красных глаз» и синхронизации вспышки при длительных выдержках.   |
| <b>Дальность работы вспышки</b>   | Обычный режим: 30 см – 2,0 м (W),<br>30 см – 1,3 м (T)<br>(Если для чувствительности ISO задано значение «АВТО».)   |
| <b>Режимы съемки (Фотографии)</b> | Авто, Ручной <sup>1</sup> , Портрет, Пейзаж, Ночная съемка, Акцентиров. цветом, Замена цвета, Сюжетные режимы <sup>2</sup> , Панорамный <sup>3</sup><br>1 Предусмотрен режим длительной выдержки<br>2 Дети&Дом. животные, Вечеринка, Листва, Снег, Пляж, Фейерверк, Аквариум, Под водой<br>3 Может быть выбран в ручном режиме  |
| <b>(Видео)</b>                    | Стандартный, Скоростной, Компактный, Акцентирование цветом, Замена цвета  |
| <b>Непрерывная съемка</b>         | Прибл. 1,6 кадра/с (в режиме высокого разрешения/хорошего качества)   |
| <b>Автоспуск</b>                  | Спуск затвора производится с задержкой прибл. 10 с/2 с, режим «Установка таймера»   |
| <b>Носитель изображения</b>       | Карта памяти SD/SDHC/MultiMediaCard   |
| <b>Формат файлов</b>              | Стандарт файловой системы для камер Design rule for Camera File system, DPOF-совместимый  |
| <b>Тип данных (Фотографии)</b>    | Exif 2.2 (JPEG)*<br>Звуковые комментарии: WAVE (моно)   |
| <b>(Видео)</b>                    | AVI (изображение: Motion JPEG;<br>Звуковые данные: WAVE (моно))<br>* Данная цифровая камера поддерживает стандарт Exif 2.2 (также называемый «Exif Print»). Exif Print является стандартом, предназначенным для улучшения связи между цифровыми камерами и принтерами. При подключении к принтеру, совместимому со стандартом Exif Print, используются и оптимизируются данные изображения, полученные камерой в момент съемки, что обеспечивает чрезвычайно высокое качество печати. |

|  |   |
|--|---|
| <b>Сжатие</b>  | Отлично, Хорошо, Нормально  |
| <b>Количество записываемых пикселей (Фотографии)</b> | <p>Высокое разрешение: 3072 x 2304 пиксела</p> <p>Среднее разрешение 1: 2592 x 1944 пиксела</p> <p>Среднее разрешение 2: 2048 x 1536 пикселей</p> <p>Среднее разрешение 3: 1600 x 1200 пикселей</p> <p>Низкое разрешение: 640 x 480 пикселей</p> <p>Открытка: 1600 x 1200 пикселей</p> <p>Широкоэкранный: 3072 x 1728 пикселей</p>  |
| <b>Количество записываемых пикселей (Видео)</b>      | <p>Стандартный, Акцентирование цветом, Замена цвета:<br/>640 x 480 пикселей (30 кадров/с, 15 кадров/с)<br/>320 x 240 пикселей (30 кадров/с, 15 кадров/с)</p> <p>Съемка возможна до полного заполнения карты памяти* (за один раз можно записать максимум 4 Гбайта**).</p> <p>Скоростной: (съемка возможна в течение 1 мин)<br/>320 x 240 пикселей (60 кадров/с)</p> <p>Компактный: (съемка возможна в течение 3 мин)<br/>160 x 120 пикселей (15 кадров/с)</p> <p>* Со сверхскоростными картами памяти (рекомендуется карта SDC-512MSH).</p> <p>** Даже если объем видеofilма меньше 4 Гбайт, съемка останавливается, когда длительность видеofilма достигает 1 ч. В зависимости от емкости карты памяти и скорости записи данных на нее, съемка может остановиться до истечения 1 ч или до того, как объем записанных данных достигнет 4 Гбайт.</p> |
| <b>Режимы воспроизведения</b>                        | <p>Одиночное изображение (возможен вывод гистограммы), индексный режим (9 эскизов), с увеличением (прибл. 10x (макс.) на ЖК-мониторе, возможен переход между увеличенными изображениями вперед или назад), Моя категория, быстрый переход (переход на каждое десятое или сотое изображение, на первое изображение с определенной датой съемки, на первое изображение в каждой категории, на первое изображение в папке или к видеofilму; звуковые памятки (до 1 мин), Слайд-шоу, Мои цвета или Видео (возможно редактирование/замедленное воспроизведение).</p>   |
| <b>Прямая печать</b>                                 | Поддерживаются стандарты <i>PictBridge</i> , <i>Canon Direct Print</i> и <i>Bubble Jet Direct</i>   |
| <b>Параметры Моя камера</b>                          | Заставка, звук при включении, звук нажатия кнопок, звук автоспуска и звук срабатывания затвора  |
| <b>Интерфейс</b>                                     | Разъем установочного блока камеры   |

|   |   |
|---|---|
| <b>Источник питания</b>                         | Аккумулятор NB-4L (литиево-ионная перезаряжаемая аккумуляторная батарея)<br>Компактный блок питания CA-DC20/CA-DC20E                                |
| <b>Диапазон рабочих температур</b>              | 0 – 40 °С   |
| <b>Рабочий диапазон относительной влажности</b> | 10 – 90%  |
| <b>Габариты (без выступающих деталей)</b>       | 96,1 × 45,1 × 23,9 мм   |
| <b>Вес (только корпус камеры)</b>               | Прибл. 105 г  |
| <b>Прочее</b>                                   | Установочный блок камеры с беспроводным пультом дистанционного управления для воспроизведения ( <i>Руководство по основным операциям</i> , стр. 4). |



## Запас заряда аккумулятора (полностью заряженный аккумулятор NB-4L)

| Количество снимков<br>(На основе стандарта CIPA) | Время воспроизведения |
|--|-----------------------|
| Прибл. 190 изображений                           | Прибл. 5 ч            |

- Фактические значения зависят от условий съемки и установок камеры.
- Данные о режиме видеопленки не приводятся.
- При низких температурах емкость аккумулятора может снизиться, поэтому символ низкого уровня заряда аккумулятора может появляться очень быстро. В этом случае перед использованием аккумулятора рекомендуется согреть его в кармане.

### Условия тестирования

**Съемка:** Нормальная температура ( $23 \pm 2$  °C), нормальная относительная влажность ( $50 \pm 20\%$ ), попеременная съемка в широкоугольном положении и положении телефото с интервалом 30 с, вспышка срабатывает при съемке каждого второго кадра, питание камеры выключается после съемки каждого десятого кадра. Питание выключается на значительное время\*, затем снова включается, и процедура тестирования повторяется.

- Используется карта памяти производства компании Canon.

\*Пока не восстановится нормальная температура элемента питания

**Воспроизведение:**





















Нормальная температура ( $23 \pm 2$  °C), нормальная относительная влажность ( $50 \pm 20\%$ ), непрерывный просмотр со сменой кадров каждые 3 с.



См. Меры предосторожности при обращении с аккумулятором (стр. 115).

## Карты памяти и их приблизительная емкость



: Карта, входящая в комплект камеры

| Разрешение   | Сжатие  | 16 Мбайт | SDC-128M | SDC-512MSH |
|--|---|----------|----------|------------|
| <b>L</b> (Высокое)<br>3072 x 2304 пиксела  |  | 4        | 40       | 156        |
|  |  | 7        | 64       | 251        |
|  |  | 16       | 134      | 520        |
| <b>M1</b> (Среднее 1)<br>2592 x 1944 пиксела   |  | 5        | 49       | 190        |
|  |  | 10       | 87       | 339        |
|  |  | 21       | 173      | 671        |
| <b>M2</b> (Среднее 2)<br>2048 x 1536 пикселей  |  | 9        | 76       | 295        |
|  |  | 16       | 136      | 529        |
|  |  | 33       | 269      | 1041       |
| <b>M3</b> (Среднее 3)<br>1600 x 1200 пикселей  |  | 14       | 121      | 471        |
|  |  | 26       | 217      | 839        |
|  |  | 50       | 411      | 1590       |
| <b>S</b> (Низкое)<br>640 x 480 пикселей  |  | 56       | 460      | 1777       |
|  |  | 88       | 711      | 2747       |
|  |  | 138      | 1118     | 4317       |
|  (Открытка)<br>1600 x 1200 пикселей |  | 26       | 217      | 839        |
| <b>W</b> (Широкоэкранный)<br>3072 x 1728 пикселей  |  | 6        | 53       | 207        |
|  |  | 10       | 86       | 335        |
|  |  | 21       | 177      | 686        |

-  Возможна плавная непрерывная съемка (стр. 34), если карта отформатирована в режиме низкоуровневого форматирования.
- Приведенные параметры отражают стандартные критерии съемки, установленные компанией Canon. Фактические результаты могут изменяться в зависимости от фотографируемого объекта и условий съемки.















## Видео

|   | Разрешение  | Частота кадров  | 16 Мбайт   | SDC-128M    | SDC-512MSH  |
|---|---|---|------------|-------------|-------------|
| <br>Стандартный        | <br>(640 x 480 пикселей) |  | 7 с        | 1 мин 4 с   | 4 мин 9 с   |
|   |   |  | 15 с       | 2 мин 7 с   | 8 мин 14 с  |
| <br>Акцентиров. цветом | <br>(320 x 240 пикселей) |  | 22 с       | 3 мин 1 с   | 11 мин 42 с |
| <br>Замена цвета       |   |  | 43 с       | 5 мин 55 с  | 22 мин 53 с |
| <br>Скоростной         | <br>(320 x 240 пикселей) |  | 11 с       | 1 мин 32 с  | 5 мин 59 с  |
| <br>Компактный         | <br>(160 x 120 пикселей) |  | 1 мин 47 с | 14 мин 29 с | 55 мин 57 с |

\* Максимальная длительность видеопленки в режиме : 1 мин, : 3 мин. Значения относятся к максимальному времени непрерывной съемки.

## Объемы данных изображений (оценка)

| Разрешение   | Сжатие  |   |   |
|--|---|---|---|
|  |  |  |  |
| <b>L</b> (3072 x 2304 пиксела)   | 3045 Кбайт  | 1897 Кбайт  | 902 Кбайта  |
| <b>M1</b> (2592 x 1944 пиксела)  | 2503 Кбайта   | 1395 Кбайт  | 695 Кбайт   |
| <b>M2</b> (2048 x 1536 пикселов)   | 1602 Кбайта   | 893 Кбайта  | 445 Кбайт   |
| <b>M3</b> (1600 x 1200 пикселов)   | 1002 Кбайта   | 558 Кбайт   | 278 Кбайт   |
| <b>S</b> (640 x 480 пикселов)  | 249 Кбайт   | 150 Кбайт   | 84 Кбайта   |
|  (1600 x 1200 пикселов) | –   | 558 Кбайт   | –   |
| <b>W</b> (3072 x 1728 пикселов)  | 2304 Кбайта   | 1420 Кбайт  | 678 Кбайт   |

|  | Разрешение   | Частота кадров  | Размер файла |
|--|--|---|--------------|
|  Стандартный        |  (640 x 480 пикселов) |  | 1920 Кбайт/с |
|  |  |  | 960 Кбайт/с  |
|  Акцентиров. цветом |  (320 x 240 пикселов) |  | 660 Кбайт/с  |
|  Замена цвета       |  |  | 330 Кбайт/с  |
|  Скоростной         |  (320 x 240 пикселов) |  | 1320 Кбайт/с |
|  Компактный         |  (160 x 120 пикселов) |  | 120 Кбайт/с  |

## Карта памяти MultiMediaCard

|           |   |
|-----------|---|
| Интерфейс | Совместимый со стандартами MultiMediaCard |
| Габариты  | 32,0 x 24,0 x 1,4 мм                      |
| Вес       | Прибл. 1,5 г                              |

## Карта памяти SD

|           |   |
|-----------|---|
| Интерфейс | Совместимый со стандартами на карты памяти SD |
| Габариты  | 32,0 x 24,0 x 2,1 мм                          |
| Вес       | Прибл. 2 г                                    |

## Аккумулятор NB-4L

|                             |   |
|-----------------------------|---|
| Тип                         | Перезаряжаемый литиево-ионный аккумулятор |
| Номинальное напряжение      | 3,7 В=                                    |
| Номинальная емкость         | 760 мАч                                   |
| Количество циклов зарядки   | Прибл. 300                                |
| Рабочий диапазон температур | 0 – 40 °С                                 |
| Габариты                    | 35,4 x 40,3 x 5,9 мм                      |
| Вес                         | Прибл. 17 г                               |

## Установочный блок камеры CS-DC1a

|                                |   |
|--------------------------------|---|
| Разъем ввода/вывода            | Разъем для камеры, разъем DIGITAL: USB 2.0 Hi-Speed (mini-B), PTP (Протокол передачи изображений), выход аудио/видео (NTSC или PAL, выбирается в камере), разъем DC IN (вход питания) |
| Номинальные входные параметры  | 5,0 В=, 0,7 А   |
| Номинальные выходные параметры | 5,0 В=, 0,7 А   |
| Рабочий диапазон температур    | 0 – 40 °С   |
| Габариты                       | 121,8 x 27,1 x 51,0 мм  |
| Вес                            | Прибл. 38 г (только корпус)   |
| Примечания                     | Датчик дистанционного управления (беспроводной пульт дистанционного управления только для воспроизведения), индикатор зарядки   |

## Компактный блок питания CA-DC20/CA-DC20E

|                                       |  |
|---------------------------------------|--|
| <b>Номинальные входные параметры</b>  | 100 – 240 В~ (50/60 Гц)<br>100 мА (CA-DC20)<br>100 мА (CA-DC20E)       |
| <b>Номинальные выходные параметры</b> | 5,0 В=, 0,7 А  |
| <b>Рабочий диапазон температур</b>    | 0 – 40 °С  |
| <b>Габариты</b>                       | CA-DC20<br>49,4 x 53,4 x 20,5 мм<br>CA-DC20E<br>28,0 x 78,0 x 21,0 мм  |
| <b>Вес</b>                            | CA-DC20<br>Прибл. 92 г<br>CA-DC20E<br>Прибл. 75 г (без кабеля питания) |

## Беспроводной пульт дистанционного управления WL-DC200

|                                    |   |
|------------------------------------|---|
| <b>Тип связи</b>                   | Инфракрасная  |
| <b>Охват</b>                       | 5 м или более (с передней стороны)  |
| <b>Направленность</b>              | 15° влево или вправо на расстоянии 3 м или более;<br>15° вверх или вниз на расстоянии 1,2 м или более |
| <b>Источник питания</b>            | Плоский литиевый элемент питания CR2025   |
| <b>Рабочий диапазон температур</b> | 0 – 40 °С   |
| <b>Габариты</b>                    | 35,0 x 56,6 x 6,5 мм  |
| <b>Вес</b>                         | Прибл. 9,0 г (только корпус)  |
| <b>Примечания</b>                  | Только воспроизведение  |

## **Зарядное устройство CB-2LV/CB-2LVE (продается отдельно)**

---

|                                      |                         |
|--------------------------------------|-------------------------|
| <b>Номинальные входные параметры</b> | 100 – 240 В~ (50/60 Гц) |
|--------------------------------------|-------------------------|

---

|                                       |                |
|---------------------------------------|----------------|
| <b>Номинальные выходные параметры</b> | 4,2 В=, 0,65 А |
|---------------------------------------|----------------|

---

|                      |                   |
|----------------------|-------------------|
| <b>Время зарядки</b> | Прибл. 1 ч 30 мин |
|----------------------|-------------------|

---

|                                    |           |
|------------------------------------|-----------|
| <b>Рабочий диапазон температур</b> | 0 – 40 °С |
|------------------------------------|-----------|

---

|                 |                       |
|-----------------|-----------------------|
| <b>Габариты</b> | 53,0 x 86,0 x 19,5 мм |
|-----------------|-----------------------|

---

|            |  |
|------------|--|
| <b>Вес</b> | Прибл. 60 г (CB-2LV)<br>Прибл. 55 г (CB-2LVE) (без кабеля питания) |
|------------|--|

---

# АЛФАВИТНЫЙ УКАЗАТЕЛЬ

|                                |     |
|--------------------------------|-----|
| AiAF .....                     | 44  |
| HF-DC1 .....                   | 120 |
| JUMP (Поиск изображения) ..... | 70  |

## А

|   |                                 |
|---|---------------------------------|
| Автоматическое воспроизведение<br>(Слайд-шоу) ..... | 82                              |
| Автоспуск .....                                     | <i>Основные операции</i> 18     |
| Аккумулятор   |                                 |
| Емкость аккумулятора .....                          | 127                             |
| Зарядка .....                                       | 116, <i>Основные операции</i> 8 |
| Обращение .....                                     | 115                             |
| Установка .....                                     | <i>Основные операции</i> 8      |

## Б

|   |                            |
|---|----------------------------|
| Баланс белого .....                                   | 51                         |
| Беспроводной пульт дистанционного<br>управления ..... | <i>Основные операции</i> 6 |

## В

|                        |                                |
|------------------------|--------------------------------|
| Видео                  |                                |
| Съемка .....           | 38                             |
| Видеосистема .....     | 97                             |
| Видеофильм             |                                |
| Воспроизведение .....  | 72                             |
| Монтаж .....           | 74                             |
| Воспроизведение .....  | <i>Основные операции</i> 20    |
| Вспышка .....          | <i>Основные операции</i> 3, 16 |
| Выдержка затвора ..... | 49                             |

## Г

|                   |    |
|-------------------|----|
| Гистограмма ..... | 18 |
|-------------------|----|

## Д

|                           |                             |
|---------------------------|-----------------------------|
| Дата/Время                |                             |
| Настройка .....           | <i>Основные операции</i> 11 |
| Дата/время                |                             |
| Использование часов ..... | 13                          |
| Мировое время .....       | 20                          |

## Ж

|   |    |
|---|----|
| ЖК-монитор                              |    |
| Информация при<br>воспроизведении ..... | 16 |
| Информация при съемке .....             | 14 |
| Использование<br>ЖК-монитора .....      | 12 |
| Ночной режим монитора .....             | 13 |

## З

|   |                             |
|---|-----------------------------|
| Загрузка изображений<br>в компьютер .....         | <i>Основные операции</i> 25 |
| Заказ передачи DPOF .....                         | 95                          |
| Заказ печати DPOF                                 |                             |
| Выбор изображений .....                           | 91                          |
| Стиль печати .....                                | 94                          |
| Зарядное устройство<br>(продается отдельно) ..... | 119                         |
| Защита .....                                      | 87                          |
| Звуковая памятка .....                            | 80                          |
| Зумирование .....                                 | <i>Основные операции</i> 16 |

## И

|                           |                                 |
|---------------------------|---------------------------------|
| Индексный режим .....     | 68                              |
| Интерфейсный кабель ..... | <i>Основные операции</i> 23, 27 |

## К

|                                |                                    |
|--------------------------------|------------------------------------|
| Кадр 3:2 .....                 | 36                                 |
| Карта памяти                   |                                    |
| Обращение .....                | 117                                |
| Приблизительная емкость .....  | 128                                |
| Установка .....                | <i>Основные операции</i> 10        |
| Форматирование .....           | 29, 118                            |
| Категория .....                | 69                                 |
| Кнопка «Печать/загрузка» ..... | <i>Основные операции</i> 3, 23, 31 |
| Кнопка FUNC./SET .....         | <i>Основные операции</i> 3         |



|                         |       |                         |
|-------------------------|-------|-------------------------|
| Кнопка MENU             | ..... | Основные операции 3     |
| Кнопка питания          | ..... | Основные операции 3, 12 |
| Кнопка спуска затвора   | ..... | Основные операции 3     |
| Наполовину              | ..... | Основные операции 12    |
| Полное                  | ..... | Основные операции 13    |
| Количество записываемых |       |                         |
| пикселей                | ..... | 30                      |
| Компактный блок питания | ..... | Основные операции 9     |
| Красн.глаз              | ..... | 32, Основные операции 1 |

## Л

|             |       |    |
|-------------|-------|----|
| Линии сетки | ..... | 36 |
|-------------|-------|----|

## М

|                             |       |                         |
|-----------------------------|-------|-------------------------|
| Макро                       | ..... | Основные операции 3, 17 |
| Меню                        |       |                         |
| Меню «Моя камера»           | ..... | 28                      |
| Меню «Настройка»            | ..... | 26                      |
| Меню FUNC.                  | ..... | 22, 24                  |
| Меню и настройки            | ..... | 22                      |
| Меню печати                 | ..... | 25                      |
| Меню показа                 | ..... | 25                      |
| Меню съемки                 | ..... | 24                      |
| Список меню                 | ..... | 24                      |
| Меню «Моя камера»           | ..... | 28                      |
| Меню «Настройка»            | ..... | 26                      |
| Меню FUNC.                  | ..... | 22                      |
| Мои цвета (Воспроизведение) | ..... | 78                      |
| Мои цвета (Съемка)          | ..... | 54                      |
| Моя категория               | ..... | 69                      |

## Н

|                    |       |                     |
|--------------------|-------|---------------------|
| Наручный ремень    | ..... | Основные операции 1 |
| Непрерывная съемка | ..... | 34                  |
| Номер файла        | ..... | 65                  |

## О

|                           |       |     |
|---------------------------|-------|-----|
| Объемы данных изображений |       |     |
| (оценка)                  | ..... | 130 |
| Отображение времени       | ..... | 13  |

## П

|                            |       |                             |
|----------------------------|-------|-----------------------------|
| Параметры Моя камера       | ..... | 98                          |
| Переключатель режима       | ..... | Основные операции 3, 12, 13 |
| Печать                     | ..... | Основные операции 23        |
| Плавная непрерывная съемка | ..... | 34                          |
| Повернуть                  | ..... | 76                          |
| Подсветка AF               | ..... | 24                          |
| Положение телефото         | ..... | Основные операции 16        |
| Пользовательский           |       |                             |
| баланс белого              | ..... | 52                          |
| Просмотр снимка            | ..... | 24                          |
| Прямая передача            | ..... | Основные операции 31        |

## Р

|                         |       |                          |
|-------------------------|-------|--------------------------|
| Разрешение              | ..... | 41                       |
| Рамка автофокусировки   | ..... | 14, 44                   |
| Рамка точечного замера  | ..... | 14, 47                   |
| Режим впечатывания даты | ..... | 35                       |
| Режим открытки          | ..... | 35                       |
| Режим съемки            |       |                          |
| Авто                    | ..... | Основные операции 14     |
| Акцентиров. цветом      | ..... | 56, Основные операции 14 |
| Видео                   | ..... | 38, Основные операции 15 |
| Выбор                   | ..... | Основные операции 13     |
| Замена цвета            | ..... | 58, Основные операции 14 |
| Ночная съемка           | ..... | Основные операции 14     |
| Панорамный режим        | ..... | 42, Основные операции 14 |
| Пейзаж                  | ..... | Основные операции 14     |
| Портрет                 | ..... | Основные операции 14     |
| Ручной                  | ..... | Основные операции 14     |
| Сюжетный режим          |       |                          |
| Аквариум                | ..... | Основные операции 15     |
| Вечеринка               | ..... | Основные операции 14     |
| Дети&Дом. животные      | ..... | Основные операции 14     |
| Листва                  | ..... | Основные операции 14     |

|                                |                                   |
|--------------------------------|-----------------------------------|
| Пляж .....                     | <i>Основные операции</i> 15       |
| Под водой                      | ..... <i>Основные операции</i> 15 |
| Снег .....                     | <i>Основные операции</i> 14       |
| Фейерверк                      | ..... <i>Основные операции</i> 15 |
| Режимы замера экспозиции ..... | 47                                |

## **С**

|  |        |
|--|--------|
| Сбросить все .....                                     | 28     |
| Сжатие .....   | 30     |
| Синхронизация вспышки<br>при длительной выдержке ..... | 32     |
| Слайд-шоу .....  | 82     |
| Выбор .....  | 85     |
| Параметры повтора .....                                | 86     |
| Эффекты перехода .....                                 | 83     |
| Создать папку .....                                    | 63     |
| Сообщения .....  | 111    |
| Спуск затвора в вертикальном<br>положении .....        | 25, 37 |
| Стирание   |        |
| Все снимки .....                                       | 89     |
| Одиночные изображения                                  |        |
| ..... <i>Основные операции</i> 3, 20                   |        |

## **Т**

|                                   |                                 |
|-----------------------------------|---------------------------------|
| Тихо .....                        | 26, <i>Основные операции</i> 12 |
| Требования к системе              |                                 |
| ..... <i>Основные операции</i> 26 |                                 |

## **У**

|                                  |    |
|----------------------------------|----|
| Увеличение .....                 | 67 |
| Установочный блок камеры         |    |
| ..... <i>Основные операции</i> 4 |    |

## **Ф**

|                                |    |
|--------------------------------|----|
| Фиксация автофокусировки ..... | 46 |
| Фиксация фокусировки .....     | 45 |
| Фокусировка .....              | 44 |
| Функция автоповорота .....     | 62 |

## **Ц**

|                                      |    |
|--------------------------------------|----|
| Цифровой зум .....                   | 33 |
| Цифровой разъем DIGITAL              |    |
| ..... <i>Основные операции</i> 4, 28 |    |

## **Ч**

|                            |        |
|----------------------------|--------|
| Часовой пояс .....         | 20, 27 |
| Частота кадров .....       | 41     |
| Чувствительность ISO ..... | 61     |

## **Ш**

|                                   |  |
|-----------------------------------|--|
| Широкоугольное положение          |  |
| ..... <i>Основные операции</i> 16 |  |

## **Э**

|                       |        |
|-----------------------|--------|
| Экон.энергии .....    | 19, 26 |
| Экспозиция .....      | 48     |
| Эффекты перехода      |        |
| Воспроизведение ..... | 77     |
| Слайд-шоу .....       | 83     |

## **Я**

|            |                             |
|------------|-----------------------------|
| Язык ..... | <i>Основные операции</i> 11 |
|------------|-----------------------------|

## Ограничение ответственности

- Несмотря на все усилия, приложенные для обеспечения полноты и точности информации, содержащейся в данном Руководстве, компания Canon не несет ответственности за возможные опечатки и упущения в документации.
- Компания Canon сохраняет за собой право в любое время изменять характеристики аппаратных средств и программного обеспечения, рассматриваемых в данном Руководстве, без предварительного уведомления.
- Никакая часть настоящего Руководства не может быть воспроизведена, передана, переписана, записана в систему поиска информации или переведена на какой-либо язык в какой бы то ни было форме и какими бы то ни было средствами без предварительного письменного согласия компании Canon.
- Компания Canon не дает никаких гарантий в отношении ущерба, причиненного порчей или потерей данных вследствие ошибочной эксплуатации или неисправности камеры, программного обеспечения, карт памяти SD (SD-карт), персональных компьютеров, периферийных устройств или использования иных карт, не являющихся SD-картами производства Canon.

## Торговые марки

- Macintosh, Mac OS и QuickTime являются торговыми марками корпорации Apple Computer Inc., зарегистрированными в США и/или других странах.
- Microsoft® и Windows® являются зарегистрированными торговыми марками либо торговыми марками корпорации Microsoft Corporation в США и/или других странах.
- Логотип SDHC является торговой маркой.

# Функции, доступные в различных режимах съемки

В приведенной ниже таблице указаны установки, доступные для различных условий съемки. После завершения съемки параметры, выбранные для каждого режима, сохраняются.

| Функция                |    |   |   |   |   |   | Стр.             |                           |                           |
|------------------------|---|---|---|---|---|---|------------------|---------------------------|---------------------------|
|                        |    |    |  |  |  |  |                  |                           |                           |
| Разрешение             | Высокое   | <b>L</b>  | ●   | ●   | ●   | ●   | ▲                | –                         | стр. 30                   |
|                        | Среднее 1   | <b>M1</b>   | ○   | ○   | ○   | ○   | △                | –                         |                           |
|                        | Среднее 2   | <b>M2</b>   | ○   | ○   | ○   | ○   | △                | –                         |                           |
|                        | Среднее 3   | <b>M3</b>   | ○   | ○   | ○   | ○   | △                | –                         |                           |
|                        | Низкое  | <b>S</b>  | ○   | ○   | ○   | ○   | △                | –                         |                           |
|                        | Открытка  |    | ○   | ○   | ○   | ○   | –                | –                         |                           |
|                        | Широкоэкранный  | <b>W</b>  | ○   | ○   | ○   | ○   | –                | –                         |                           |
| Видео                  |   | –   | –   | –   | –   | –   | ○ <sup>(1)</sup> | стр. 41                   |                           |
| Сжатие                 | Отлично   | <b>s</b>  | ○   | ○   | ○   | ○   | △                | –                         | стр. 30                   |
|                        | Хорошо  |    | ●   | ●   | ●   | ●   | ▲                | –                         |                           |
|                        | Нормально   |    | ○   | ○   | ○   | ○   | △                | –                         |                           |
| Частота кадров         |   | –   | –   | –   | –   | –   | ○ <sup>(2)</sup> | стр. 41                   |                           |
| Вспышка                | Авто  |    | ●   | ○   | ○   | ○ <sup>(3)(4)</sup>   | –                | –                         | Основные операции стр. 16 |
|                        | Включена  |    | –   | ○   | ○   | ○ <sup>(4)</sup>  | △                | –                         |                           |
|                        | Выключена   |    | ○   | ●   | ●   | ○ <sup>(3)</sup>  | ▲                | –                         |                           |
| Замедл. синхр.         |   | –   | ○   | –   | –   | △   | –                | стр. 32                   |                           |
| Красн. глаз            |   | ○   | ○   | ○   | ○ <sup>(4)</sup>  | △   | –                | стр. 32                   |                           |
| Режим «Макро»          |  | ○   | ○   | ○   | ○ <sup>(5)</sup>  | △   | ○                | Основные операции стр. 17 |                           |
| Фиксация фокусировки   | <b>AFL</b>  | –   | ○   | –   | –   | –   | ○ <sup>(6)</sup> | стр. 45                   |                           |
| Способ съемки          | Покадровая съемка   |  | ●   | ●   | ●   | ●   | ●                | ●                         | –                         |
|                        | Серийная съемка   |  | –   | ○   | –   | ○   | –                | –                         | стр. 34                   |
|                        | Задержка спуска 10 с  |  | ○   | ○   | ○   | ○   | ○                | ○                         | Основные операции стр. 18 |
|                        | Задержка спуска 2 с   |  | ○   | ○   | ○   | ○   | ○                | ○                         |                           |
|                        | Устан. таймера  |  | ○   | ○   | –   | ○   | –                | –                         |                           |
| Режимы автофокусировки |   | ○   | ○   | ○   | ○ <sup>(7)</sup>  | –   | –                | стр. 44                   |                           |
| Подсветка AF           |   | ○   | ○   | ○   | ○ <sup>(4)</sup>  | △   | ○                | стр. 24                   |                           |
| Цифровой зум           |   | ○   | ○   | –   | ○   | –   | ○ <sup>(8)</sup> | стр. 33                   |                           |





**Canon**