

РУССКИЙ

Canon

DIGITAL
IXUS 960 IS

Руководство пользователя камеры



Начало работы

Дополнительные сведения

Элементы камеры и их назначение

Основные операции

Широко используемые функции съемки

Различные способы съемки

Воспроизведение/стирание

Параметры печати/передачи

Подключение к телевизору

Настройка камеры

Устранение неполадок

Список сообщений

Приложение

Обязательно ознакомьтесь с мерами предосторожности (стр. 201–209).

DiGiC III

PictBridge

DIRECT
PRINT

BUBBLE JET
DIRECT

Exif Print

DPOF

HI-SPEED
USB

Порядок операций и справочные руководства

Предусмотрены следующие Руководства. Обращайтесь к ним по мере необходимости в соответствии с приведенной ниже схемой.

 : Содержится в этом Руководстве

Проверка комплекта поставки

Начало работы (стр. 7)

Рассматривается выполнение различных операций от зарядки аккумуляторов и установки карт памяти до установки даты и времени, съемки, воспроизведения и стирания изображений, а также простая печать.

Дополнительные сведения (стр. 37)

Приводятся названия компонентов камеры и более подробные инструкции по съемке и воспроизведению. Содержится информация по более сложным операциям с камерой.

Подключение камеры к другому устройству

- Подключение к принтеру
- Подключение к телевизору
- Подключение к компьютеру



Руководство по началу работы



Руководство по прямой печати



Вводное руководство по программному обеспечению

Проверка комплектности

Ниже показан комплект поставки. Если чего-либо не хватает, обращайтесь в магазин, в котором была приобретена камера.

1 Камера



2 Аккумулятор NB-5L (с крышкой разъемов)



3 Зарядное устройство CB-2LX/CB-2LXE

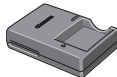

4 Карта памяти (32 Мбайта)



5 Интерфейсный кабель IFC-400PCU

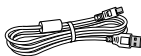

6 Аудио/видеокабель AVC-DC300



7 Наручный ремень WS-700



8 Компакт-диск Canon Digital Camera Solution Disk



9 Руководства пользователя



- Руководство по началу работы
- Брошюра «Рекомендуется использовать оригинальные дополнительные принадлежности компании Canon»



- Компакт-диск Canon Digital Camera Manuals Disk (с руководствами)

10 Гарантийный талон



Карта памяти, входящая в комплект поставки камеры, может не обеспечивать полное использование возможностей камеры.





С этой камерой можно использовать карты памяти SD, SDHC (SD High Capacity – SD большой емкости), MultiMediaCards, MMCplus и HC MMCplus. В настоящем Руководстве для этих карт используется общий термин «карта памяти».

Содержание

Разделы, помеченные символом ☆, содержат сводные перечни или таблицы функций камеры или операций.

Обязательно прочитайте эти параграфы

6

Начало работы	7
Подготовка	8
Съемка фотографий ( Автоматический режим)	14
Просмотр фотографий	17
Съемка видеофильмов ( Стандартный режим)	18
Просмотр видеофильмов	20
Стирание	21
Печать	22
Загрузка изображений в компьютер	24
Состав системы	32

Дополнительные сведения

37

Элементы камеры и их назначение











38



Использование сенсорного диска управления	41
Использование кнопки 	43
Использование диска установки режима	44
Индикаторы	45
Функция энергосбережения	45

Основные операции

47

☆ Меню и настройки	47
☆ Меню и настройки по умолчанию	49
Использование ЖК-монитора	54
Информация, отображаемая на ЖК-мониторе	55
Восстановление значений параметров по умолчанию	64
Форматирование карт памяти	65

Широко используемые функции съемки	66
  Съемка с оптическим зумом	66
Использование цифрового зума/цифрового телеконвертера	67
Макросъемка с увеличением (Макро с цифровым зумом)	70
 Использование вспышки	71
  Съемка с близкого расстояния/съемка на бесконечности	72
 Использование таймера автоспуска	73
Изменение разрешения/компрессии (Фотографии)	75
Задание режима открытки	77
Включение даты в данные изображения	78
Настройка функции стабилизации изображения	79
Различные способы съемки	81
Съемка в режимах, предназначенных для особых условий	81
Съемка в ручном режиме	84
 Серийная съемка	85
Установка функции уменьшения эффекта «красных глаз»	86
Установка функции синхронизации при длительной выдержке	87
 Съемка видеofilмов	88
Съемка панорам (Панорамный)	93
Проверка фокусировки и выражения лиц (Проверка фокусировки)	95
Переключение режимов фокусировки	97
Съемка объектов, неподходящих для автофокусировки (Фиксация фокусировки, фиксация автофокусировки)	100
Фиксация экспозиции (Фикс. AE)	102
Фиксация экспозиции при съемке со вспышкой (Фикс. FE)	103
 Настройка числа ISO	104
 Уменьшение влияния сотрясения камеры (Сдвиг авт. ISO)	105
Настройка компенсации экспозиции	107
Переключение режимов замера экспозиции	108
Установка выдержки затвора (Режим длительной выдержки)	109
Настройка цветовых оттенков (Баланс белого)	111
Съемка в режиме «Мои цвета»	114
Изменение цветов	116
Автоматическое назначение категории изображения (Авт. категория)	121
 Регистрация настройки для кнопки «Печать/загрузка»	122
Задание вспомогательных линий для кадрировки	124

Установка функции автоповорота	125
Создание папки для записи изображений (Папка)	126
Сброс номеров файлов	128
Воспроизведение/стирание	130
 Увеличение изображений	130
 Одновременный просмотр девяти изображений (Индексный режим)	131
Проверка фокусировки и выражения лиц (экран проверки фокусировки)	132
 Переход между изображениями	134
Систематизация изображений по категориям (Моя категория)	136
Просмотр видеофильмов (Использование панели управления видеофильмом)	140
Редактирование видеофильмов	142
Поворот изображений на мониторе	144
Воспроизведение с использованием эффектов перехода	145
Автоматическое воспроизведение (Слайд-шоу)	146
Функция коррекции эффекта «красных глаз»	151
Добавление эффектов с помощью функции «Мои цвета»	155
Изменение размера изображений	158
Добавление звуковых комментариев к изображению	160
Запись только звука (Диктофон)	162
Защита изображений	164
Стирание изображений	168
Регистрация функций для кнопки воспроизведения	172
Параметры печати/передачи	174
Задание установок печати DPOF	174
Задание параметров передачи DPOF	181
Подключение к телевизору	183
Съемка/воспроизведение с помощью телевизора	183
Настройка камеры (меню «Моя камера»)	184
Изменение параметров меню «Моя камера»	184
Регистрация параметров «Моя камера»	185
Устранение неполадок	187
Список сообщений	197

Приложение	201
Меры предосторожности	201
Предотвращение неполадок	205
Правила обращения с аккумулятором	206
Правила обращения с картами памяти	208
Блок питания переменного тока (продается отдельно)	210
Использование внешней вспышки (продается отдельно)	211
Уход за камерой	213
Технические характеристики	214
Алфавитный указатель	224
★ Функции, доступные в различных режимах съемки	228

Условные обозначения

Широко используемые функции съемки 77

Задание режима открытки

Можно снимать изображения с оптимальными параметрами для открыток, компоновку кадр в пределах области печати (отношение ширины к длине приблизительно 3:2), отображаемой на ЖК-мониторе.

Выберите режим открытки.

1. Нажмите кнопку
2. Кнопкой \leftarrow или \rightarrow выберите пункт . Затем кнопкой \leftarrow или \rightarrow выберите значок
3. Нажмите кнопку

• Приблизительно 2 мин. записываемых пикселей, для компрессии фиксируется значение «Хорошо».

В этом режиме использование цифрового зума или цифрового телеконвертера невозможно.

Инструкции по печати см. в Руководстве по прямой печати.

Положение диска установки режима

Доступные режимы съемки

Эти режимы недоступны

Эти режимы доступны

Этим символом обозначается важная информация, относящаяся к работе камеры.

Этим символом обозначаются сведения, дополняющие основные операции.

Инструкции в данном Руководстве относятся к настройкам камеры, по умолчанию установленным на момент ее приобретения.

Обязательно прочитайте эти параграфы

Тестовые снимки

Перед съемкой важных сюжетов настоятельно рекомендуется снять несколько пробных кадров, чтобы убедиться в правильности работы камеры.

Обратите внимание на то, что компания Canon Inc., ее филиалы и дочерние компании, а также дистрибьюторы не несут никакой ответственности за любой ущерб, обусловленный какой-либо неисправностью камеры и ее принадлежностей (включая карты памяти), приводящей к сбою в записи изображения или к записи изображения не тем способом, на который рассчитан аппарат.

Предостережение в отношении нарушения авторских прав

Обратите внимание, что цифровые камеры Canon предназначены для личного использования и ни при каких обстоятельствах не должны использоваться для целей, нарушающих или противоречащих международным или местным законам и положениям по защите авторских прав. В некоторых случаях копирование с помощью камеры или иного устройства изображений, снятых во время спектаклей или выставок, а также снимков объектов коммерческого назначения может являться нарушением авторских прав или других установленных законодательством прав даже в том случае, если съемка изображения была произведена в целях личного использования.

Ограничения действия гарантии

Условия гарантии на камеру см. в гарантийном талоне на русском языке, входящем в комплект поставки камеры.

Адреса службы поддержки клиентов Canon см. в гарантийном талоне на русском языке.

Температура корпуса камеры

Если камера используется в течение длительного времени, корпус камеры может нагреваться. Помните об этом и соблюдайте осторожность при работе с камерой в течение длительного времени.

ЖК-монитор

Жидкокристаллический монитор изготавливается с использованием высокоточных технологий. Более 99,99% пикселей работают в соответствии с техническими требованиями. Менее 0,01 % пикселей могут иногда самопроизвольно загораться или отображаться в виде красных или черных точек. Это не оказывает никакого влияния на записываемое изображение и не является неисправностью.

Видеоформат

Перед использованием камеры совместно с телевизором установите в камере тот формат видеосигнала, который используется в Вашем регионе.

Установка языка меню

Порядок изменения языка см. в разделе *Установка языка* (стр. 13).

Начало работы

- Подготовка
- Съемка фотографий
- Просмотр фотографий
- Съемка видеофильмов
- Просмотр видеофильмов
- Стирание
- Печать
- Загрузка изображений в компьютер
- Состав системы

Подготовка

Зарядка аккумулятора

1. Установите аккумулятор в зарядное устройство.



2. Подсоедините зарядное устройство (CB-2LX) к электрической розетке или подсоедините кабель питания к зарядному устройству (CB-2LXE), затем подсоедините кабель к электрической розетке.

Название и тип модели зарядного устройства зависят от географического региона.



3. После завершения зарядки извлеките аккумулятор.

Зарядка занимает приблизительно 2 ч 5 мин.

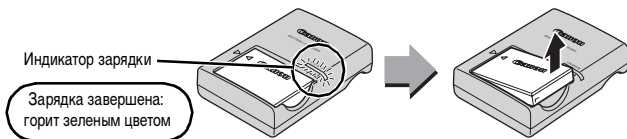

Для защиты аккумулятора и продления срока его службы длительность непрерывной зарядки не должна превышать 24 ч.

Установка аккумулятора и карты памяти

1. Сдвиньте крышку и откройте ее (①, ②).

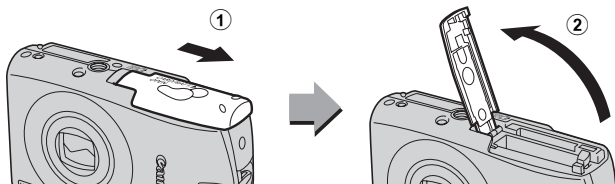

2. Вставьте аккумулятор.

Он фиксируется со щелчком.

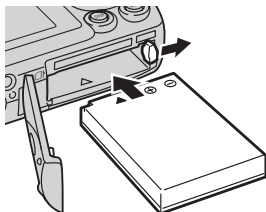

3. Установите карту памяти до фиксации со щелчком.



- Убедитесь, что язычок защиты от записи разблокирован (только карты памяти SD).
- Проверьте правильность ориентации карты.

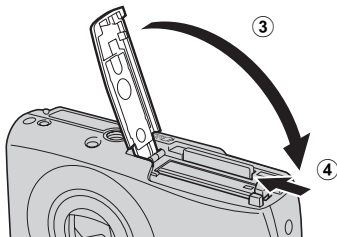

Перед установкой карты памяти в камеру убедитесь в правильности ориентации карты. При установке ее обратной стороной камера может не распознать карту памяти или возможно возникновение неполадки.

4. Закройте крышку (3, 4).**■ Извлечение аккумулятора**

Нажмите фиксатор аккумулятора в направлении стрелки (1) и извлеките аккумулятор (2).

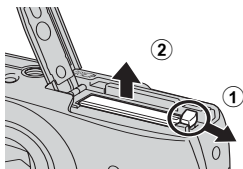
**■ Извлечение карты памяти**

Нажмите пальцем на карту памяти до щелчка, затем отпустите карту.

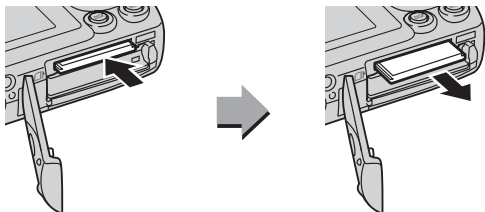

Закрепление ремня

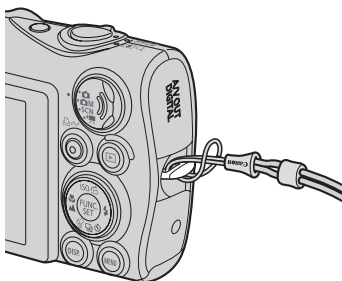

Во избежание падения камеры во время работы с ней рекомендуется надевать наручный ремень.

Установка даты и времени

При первом включении питания отображается меню установки даты/времени. Установите дату и время, как описано в шагах 3 и 4 приведенной ниже последовательности операций.

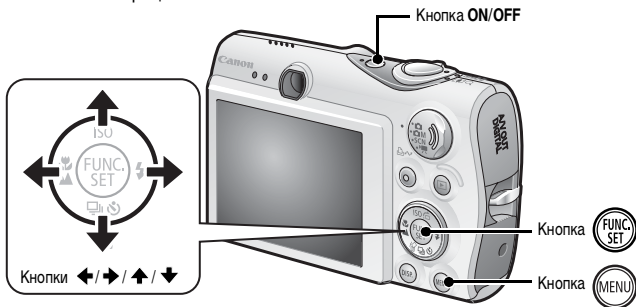

1. Нажмите кнопку ON/OFF.

2. Выберите пункт [Дата/Время].

1. Нажмите кнопку .
2. Кнопкой \leftarrow или \rightarrow выберите меню (Настройка).
3. Кнопкой \uparrow или \downarrow выберите пункт [Дата/Время].
4. Нажмите кнопку .

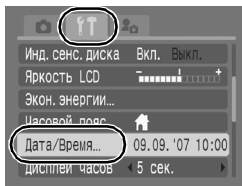

3. Выберите год, месяц, число и время, а также порядок их отображения.

1. Кнопкой \leftarrow или \rightarrow выберите категорию.
2. Кнопкой \uparrow или \downarrow установите значение.

4. Нажмите кнопку .

5. Нажмите кнопку .

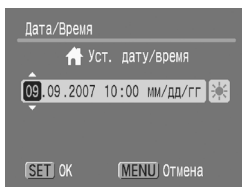



- Для сохранения таких параметров, как дата и время, в камере предусмотрен встроенный литиевый аккумулятор. Установите в камеру заряженный аккумулятор. Либо, если использовать отдельно продаваемый комплект сетевого питания ACK-DC30, зарядка аккумулятора займет приблизительно 4 ч. Зарядка производится, даже если питание камеры выключено.
- Если основной аккумулятор не установлен, заданные дата и время могут сброситься приблизительно через три недели. В этом случае следует заново установить дату и время.
- Установленные дату и время можно печатывать в изображения (стр. 78).

Установка языка

Можно изменить язык, на котором на ЖК-мониторе отображаются меню и сообщения.

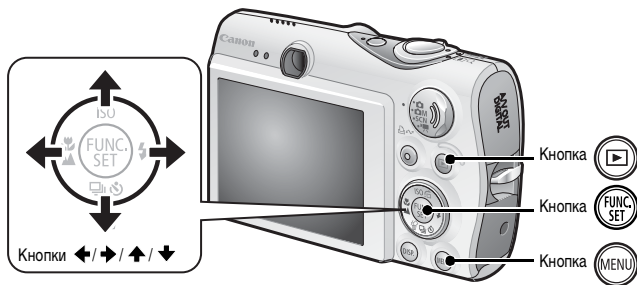

1. Нажмите кнопку .
2. Удерживая нажатой кнопку , нажмите кнопку .
3. Кнопками , ,  и  выберите язык.
4. Нажмите кнопку .

Съемка фотографий ( Автоматический режим)**1. Нажмите кнопку ON/OFF.**

- Воспроизводится звук включения питания, и на ЖК-монитор выводится заставка.
- При повторном нажатии кнопки **ON/OFF** камера выключается.

2. Поверните диск установки режима в положение (Авто).**3. Направьте камеру на объект.**

4. Для осуществления фокусировки слегка (наполовину) нажмите кнопку спуска затвора.

- После завершения фокусировки подаются два звуковых сигнала и индикатор загорается зеленым светом (оранжевым, если будет использована вспышка).

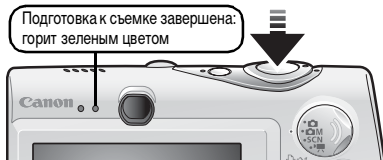

- В точках, на которые произведена фокусировка, рамки автофокусировки отображаются зеленым цветом.



Рамка автофокусировки

5. Ничего больше не изменяя, произведите съемку, полностью нажав кнопку спуска затвора.

- Подается один звуковой сигнал срабатывания затвора, и производится запись изображения.
- Индикатор мигает зеленым цветом, и файл записывается на карту памяти.

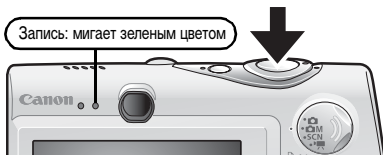

Параметр «Тихо»

Если при включении питания камеры нажать кнопку **DISP.**, для параметра «Тихо» устанавливается значение [Вкл.] и отключаются все звуковые сигналы камеры, кроме предупредительных. Настройку можно изменить с помощью параметра [Тихо] меню [] (Настройка) (стр. 51).

Просмотр изображения сразу после съемки (Просмотр снимка)

Сразу после съемки снятое изображение отображается на ЖК-мониторе в течение приблизительно 2 с.

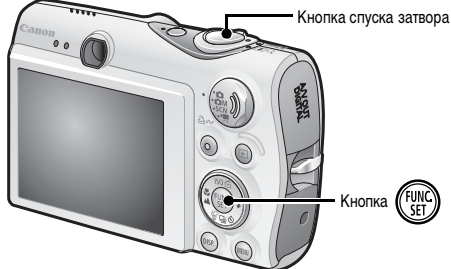

Для продолжения просмотра изображения, выводимого на экран сразу после съемки, можно использовать один из следующих двух способов.

- **Удерживайте кнопку спуска затвора полностью нажатой.**
- **Нажмите кнопку  во время отображения записанного изображения.**

Должен быть слышен звук нажатия кнопки (звук операций).

Нажав кнопку спуска затвора, можно произвести съемку, даже если отображается изображение.

Для завершения просмотра изображения нажмите кнопку спуска затвора наполовину.



Длительность отображения изображений можно изменить с помощью параметра [Просмотр снимка] в меню  (Меню съемки)].

Просмотр фотографий

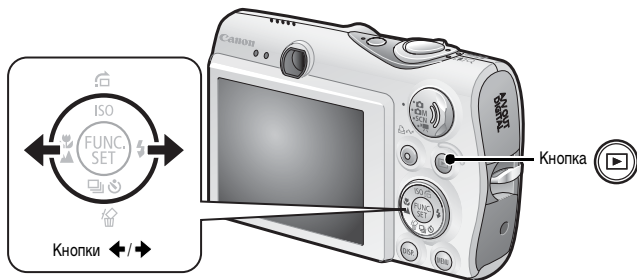

1. Нажмите кнопку .

Отображается последнее записанное изображение.

2. Кнопкой \leftarrow или \rightarrow выберите изображение для просмотра.

- Для перемещения к предыдущему изображению служит кнопка \leftarrow , для перемещения к следующему изображению – кнопка \rightarrow .
- Если постоянно удерживать кнопку нажатой, переход между изображениями производится быстрее, но качество изображения будет ниже.



Если производился просмотр изображений, отображается последнее просматривавшееся изображение (возобновление воспроизведения). Если карта памяти была заменена или если изображения с карты памяти редактировались на компьютере, отображается самое новое изображение с карты памяти.

Съемка видеофильмов ([иконка видео] Стандартный режим)

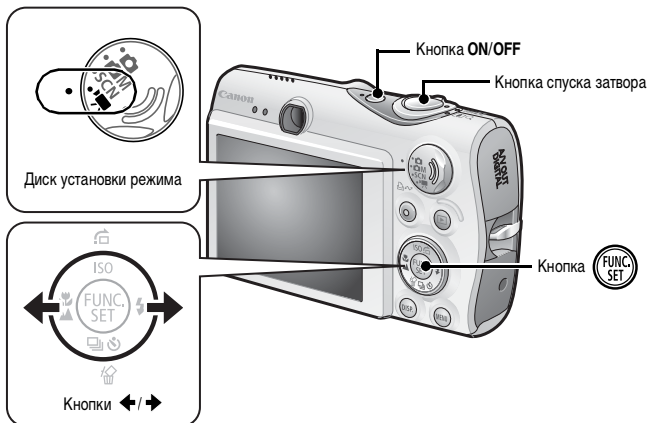

1. Нажмите кнопку ON/OFF.

2. Выберите режим съемки.

1. Поверните диск установки режима в положение [иконка видео] (Видео).
2. Нажмите кнопку [иконка FUNC. SET].
3. Кнопкой ← или → выберите значок [иконка видео] (Стандартный).
4. Нажмите кнопку [иконка FUNC. SET].

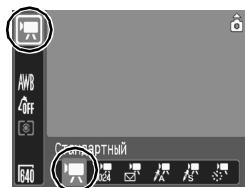

3. Направьте камеру на объект.

4. Для осуществления фокусировки слегка (наполовину) нажмите кнопку спуска затвора.

- Когда камера сфокусируется, подаются два электронных звуковых сигнала и индикатор загорается зеленым цветом.
- При наполовину нажатой кнопке спуска затвора автоматически устанавливаются экспозиция, фокус и баланс белого.

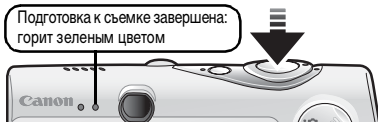

5. Ничего больше не изменяя, произведите съемку, полностью нажав кнопку спуска затвора.

- Начинается съемка.

- Во время съемки на ЖК-мониторе отображаются прошедшее время записи и символ [●Зап.].

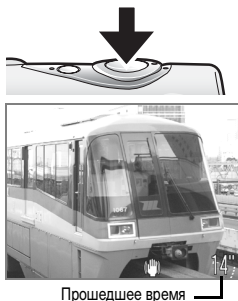

6. Для остановки съемки снова полностью нажмите кнопку спуска затвора.

- Индикатор мигает зеленым цветом, и данные записываются на карту памяти.
- Съемка автоматически останавливается по прошествии максимального времени съемки, при переполнении встроенной памяти камеры или при полном заполнении карты памяти.





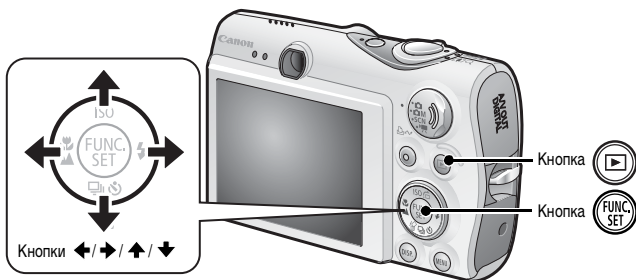

- Не дотрагивайтесь до микрофона во время съемки.
- Не нажимайте никакие кнопки, кроме кнопки спуска затвора. Звуки нажатия кнопок записываются в видеофильме.

Просмотр видеофильмов









1. Нажмите кнопку .

2. Кнопкой  или  выведите на экран видеофильм и нажмите кнопку .

Видеофильмы помечаются значком  .



3. Кнопкой  или  выберите значок  (Показать), затем нажмите кнопку .

- Начинается воспроизведение видеофильма.
- Нажимая кнопку **FUNC./SET** во время просмотра, можно приостанавливать и возобновлять воспроизведение видеофильма.
- С помощью кнопок  и  можно настраивать громкость воспроизведения.



Стирание

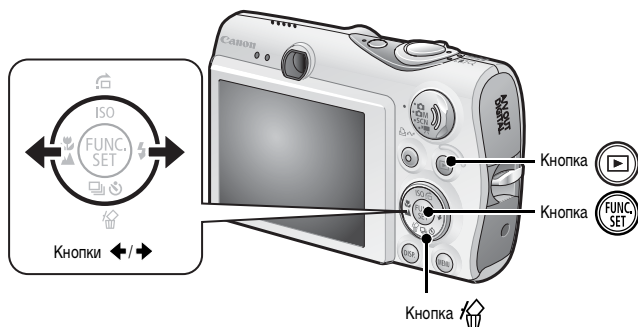

1. Нажмите кнопку .
2. Кнопкой \leftarrow или \rightarrow выберите изображение, которое требуется стереть, и нажмите кнопку .
3. Убедитесь, что выбран вариант [Стереть], и нажмите кнопку .

Для выхода из операции без выполнения стирания выберите [Отмена].

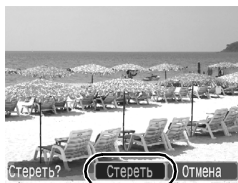

Помните, что стертые изображения невозможно восстановить. Будьте внимательны при стирании изображений.

Печать

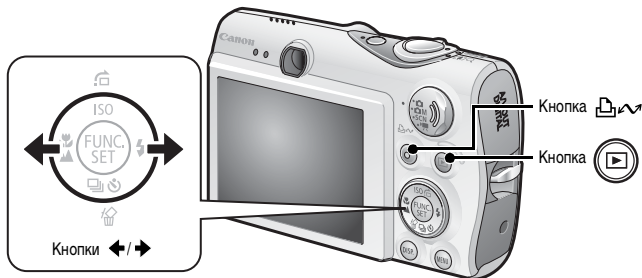

1. Подключите камеру к принтеру, поддерживающему прямую печать*1.

- Откройте крышку разъемов, поддев ее нижний край ногтем, и до упора вставьте интерфейсный кабель в разъем.
- Инструкции по подключению см. в руководстве пользователя принтера.

Принтеры марки Canon

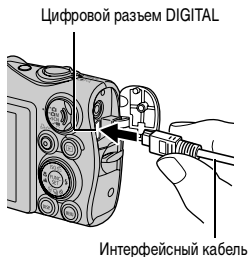







*1 Так как в данной камере используется стандартный протокол (PictBridge), ее можно использовать не только с принтерами марки Canon, но и с другими принтерами, поддерживающими стандарт PictBridge.

*2 Можно также использовать принтеры CP-10/CP-100/CP-200/CP-300.

2. Включите принтер.

3. Нажмите кнопку на камере для включения питания.

- Кнопка  подсвечивается синим цветом.
- При правильном подключении на ЖК-мониторе отображается значок ,  или  (отображаемый значок зависит от подключенного принтера).
- Для видеофильмов отображается значок  .



4. Кнопкой или выберите изображение, которое требуется напечатать, и нажмите кнопку .

Кнопка  мигает синим цветом, и начинается печать.

После завершения печати выключите камеру и принтер, затем отсоедините интерфейсный кабель.



При отсоединении интерфейсного кабеля от разъема DIGITAL камеры обязательно беритесь за боковые стороны разъема кабеля.

Загрузка изображений в компьютер

Что необходимо подготовить

- Камеру и компьютер
- Компакт-диск Canon Digital Camera Solution Disk, входящий в комплект поставки камеры
- Интерфейсный кабель, входящий в комплект поставки камеры

Требования к системе

Программное обеспечение следует устанавливать на компьютер, удовлетворяющий следующим минимальным требованиям.

■ Windows

ОС	Windows Vista Windows XP Service Pack 2 Windows 2000 Service Pack 4	
Модель компьютера	Перечисленные выше операционные системы (ОС) должны быть установлены на заводе-изготовителе на компьютеры со встроенными USB-портами.	
Процессор	Windows Vista Windows XP/Windows 2000	Pentium 1,3 ГГц или более мощный Pentium 500 МГц или более мощный
ОЗУ	Windows Vista Windows XP/Windows 2000	не менее 512 Мбайт не менее 256 Мбайт
Интерфейс	USB	
Свободное пространство на жестком диске	<ul style="list-style-type: none"> • Утилиты Canon Utilities - ZoomBrowser EX - PhotoStitch • TWAIN-драйвер камеры Canon 	не менее 200 Мбайт не менее 40 Мбайт не менее 25 Мбайт
Дисплей	1024 × 768 пикселей/Среднее (16 бит) качество цветопередачи или более	

■ Macintosh

ОС	Mac OS X (v10.3 – v10.4)	
Модель компьютера	Перечисленные выше операционные системы (ОС) должны быть установлены на заводе-изготовителе на компьютеры со встроенными USB-портами.	
Процессор	PowerPC G3/G4/G5 или процессор Intel	
ОЗУ	Не менее 256 Мбайт	
Интерфейс	USB	
Свободное пространство на жестком диске	<ul style="list-style-type: none"> • Утилиты Canon Utilities - ImageBrowser - PhotoStitch 	не менее 300 Мбайт не менее 50 Мбайт
Дисплей	1024 × 768 пикселей/32000 цветов или более	

Подготовка к загрузке изображений

Программное обеспечение необходимо установить до подключения камеры к компьютеру.

1. Установите программное обеспечение.

■ Windows

1. Установите компакт-диск Canon Digital Camera Solution Disk в дисковод компакт-дисков компьютера.

2. Щелкните мышью на варианте [Easy Installation/Простая установка].

Продолжайте установку в соответствии с сообщениями, выводимыми на экран.

3. После завершения установки щелкните мышью на кнопке [Restart/Перезагрузка] или [Finish/Готово].

После завершения установки отображается кнопка [Restart/Перезагрузка] или [Finish/Готово]. Щелкните мышью на появившейся кнопке.

4. После появления на экране обычного рабочего стола извлеките компакт-диск из дисковода.

■ Macintosh

Дважды щелкните мышью на значке  в окне компакт-диска. При появлении панели программы установки щелкните мышью на кнопке [Install/Установить]. Следуйте инструкциям, выводимым на экран.

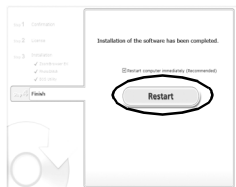

2. Подсоедините камеру к компьютеру.

1. Подсоедините прилагаемый кабель интерфейса к USB-порту компьютера и к разъему DIGITAL камеры.
 - Откройте крышку разъемов, поддев ее нижний край ногтем, и до упора вставьте интерфейсный кабель в разъем.

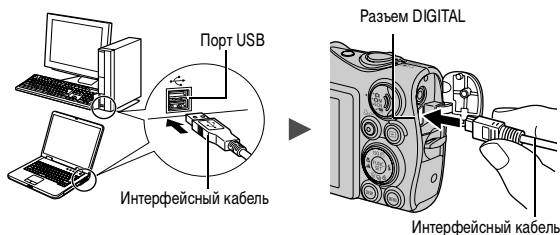

3. Подготовьтесь к загрузке изображений в компьютер.

1. Нажмите кнопку  на камере для включения питания.



При отсоединении интерфейсного кабеля от разъема DIGITAL камеры обязательно беритесь за боковые стороны разъема кабеля.



В случае появления окна [Digital Signature Not Found/Цифровая подпись не найдена] щелкните мышью на кнопке [Yes/Да]. После подсоединения камеры к компьютеру и открытия соединения будет автоматически завершена установка драйвера USB на компьютер.

■ Windows

Выберите [Canon CameraWindow] и щелкните мышью на кнопке [OK].

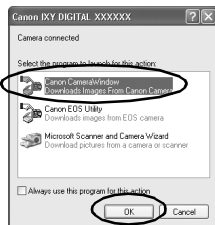

Если это диалоговое окно события не открывается, щелкните мышью на меню [Start/Пуск], выберите [All Programs/Все программы] или [Programs/Программы], затем выберите [Canon Utilities], [CameraWindow], [CameraWindow] и [CameraWindow].

Открывается окно [CameraWindow].



Подготовка к загрузке изображений завершена. Переходите к разделу «Загрузка изображений с помощью камеры» (стр. 29) (кроме ОС Windows 2000).



В случае Windows 2000 можно загружать изображения с помощью компьютера. Подробнее см. *Вводное руководство по программному обеспечению*.

■ Macintosh

После установления соединения между камерой и компьютером открывается окно CameraWindow. Если окно не открылось, щелкните мышью на значке [CameraWindow] панели Dock (панель, появляющаяся в нижней части рабочего стола).



Подготовка к загрузке изображений завершена. Переходите к разделу «Загрузка изображений с помощью камеры» (стр. 29).



Порядок загрузки изображений с помощью компьютера см. во *Вводном руководстве по программному обеспечению*.

Загрузка изображений с помощью камеры (Прямая передача)

Перед первой загрузкой изображений с использованием прямой передачи установите программное обеспечение (стр. 25).

Этот способ позволяет загружать изображения с помощью органов управления камеры (кроме ОС Windows 2000).

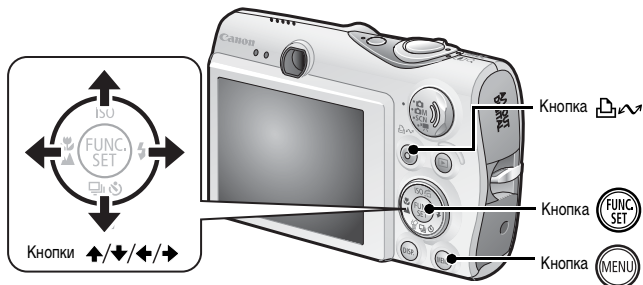

	Все снимки	Передача и сохранение в компьютере всех изображений.
	Новые снимки	Передача и сохранение в компьютере только тех изображений, которые не были переданы ранее.
	DPOF снимки	Передача и сохранение в компьютере только изображений с установленными заказами передачи DPOF.
	Выбор и передача	Передача и сохранение в компьютере одиночных изображений по мере их просмотра и выбора.
	Обои	Передача и сохранение в компьютере одиночных изображений по мере их просмотра и выбора. Переданные изображения отображаются в виде фонового рисунка рабочего стола компьютера.

1. Убедитесь, что на ЖК-мониторе камеры отображается меню [Прямая передача].

- Кнопка  подсвечивается синим цветом.
- Если меню [Прямая передача] не открывается, нажмите кнопку **MENU**.

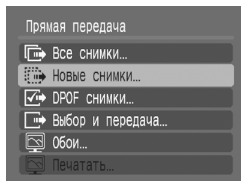

Меню [Прямая передача]

■ Все снимки/Новые снимки/DPOF снимки

2. Кнопкой или выберите значок , или и нажмите кнопку .

- Производится загрузка изображений. Во время загрузки кнопка  мигает синим цветом.
- После завершения загрузки вновь отображается меню «Прямая передача».
- Для отмены загрузки нажмите кнопку **FUNC./SET**.

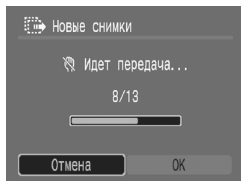

■ Выбор и передача/Обои

2. Кнопкой или выберите значок , и нажмите кнопку (или .

3. Кнопкой или выберите изображения для загрузки, затем нажмите кнопку .

- Производится загрузка изображений. Во время загрузки кнопка  мигает синим цветом.
- При нажатии кнопки **FUNC./SET** текущая операция загрузки отменяется.



4. После завершения загрузки нажмите кнопку .

Снова открывается меню [Прямая передача].



В качестве обоев в компьютер могут загружаться только изображения JPEG.



Вариант, выбранный кнопкой , сохраняется даже при выключении питания камеры. В следующий раз при открытии меню [Прямая передача] будет активна предыдущая установка. Если в последний раз был выбран вариант [Выбор и передача] или [Обои], сразу же открывается экран выбора изображения.

Щелкните мышью на кнопке  в правом нижнем углу окна для закрытия окна CameraWindow, и загруженные изображения будут отображаться на экране компьютера.

■ Windows

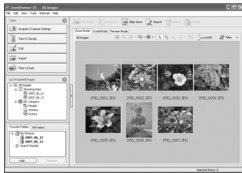

ZoomBrowser EX

■ Macintosh



ImageBrowser

По умолчанию изображения сохраняются в компьютере в папках в соответствии с датой съемки.

Состав системы

Комплект поставки камеры



Наручный ремень
WS-700



Аккумулятор NB-5L*1
(с крышкой разъемов)

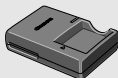

Зарядное устройство
CB-2LX/CB-2LXE*1

Интерфейсный кабель IFC-400PCU*1



Карта памяти (32 Мбайта)



Аудио/видеокабель
AVC-DC300*1

Компакт-диск Canon Digital
Camera Solution Disk

Комплект сетевого питания ACK-DC30



Переходник
постоянного
тока DR-30



Кабель питания



Компактный блок питания
CA-DC10



Водонепроницаемый
фуляр WP-DC19



Вспышка повышенной
мощности HF-DC1

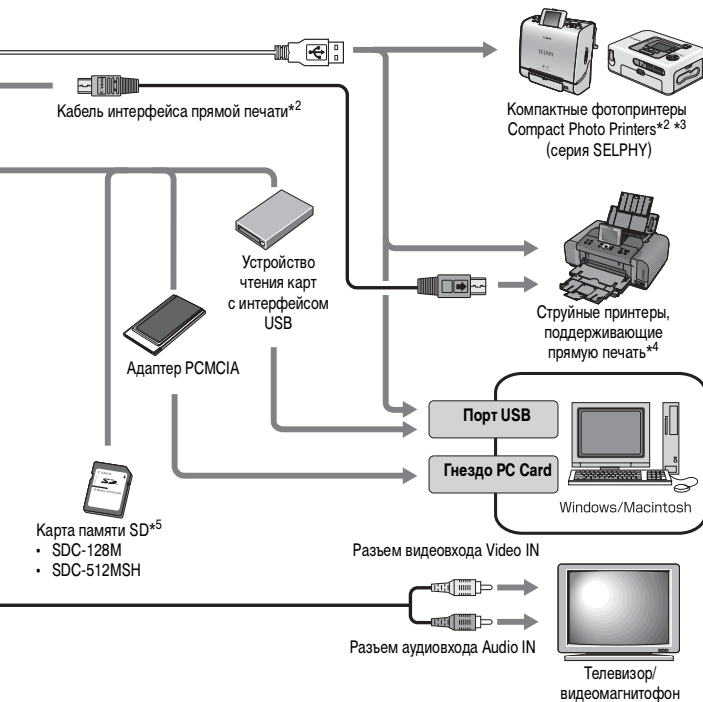

*1 Также продается отдельно.

*2 Дополнительную информацию о принтере см. в Руководстве пользователя принтера.

*3 Данная камера может также подключаться к принтерам CP-10/CP-100/CP-200/CP-300.

*4 Дополнительную информацию о принтере и кабеле интерфейса см. в Руководстве пользователя струйного принтера.

*5 В некоторых регионах не продается.

Дополнительные принадлежности

Следующие принадлежности камеры продаются отдельно.

Некоторые принадлежности могут не продаваться в ряде регионов или могут быть уже сняты с продажи.

■ Вспышка

• Вспышка повышенной мощности HF-DC1

Эта устанавливаемая на камеру дополнительная вспышка может использоваться для съемки объектов, расположенных дальше зоны действия встроенной вспышки.

■ Источники питания

• Комплект сетевого питания ACK-DC30

Комплект для питания от сети переменного тока.

Рекомендуется для питания камеры во время длительных сеансов работы или при подключении к компьютеру.

• Зарядное устройство CB-2LX/CB-2LXE

Зарядное устройство для зарядки аккумуляторов NB-5L.

• Аккумулятор NB-5L

Перезаряжаемый литиево-ионный аккумулятор.

■ Прочие принадлежности

• Карта памяти SD

Карты памяти SD служат для хранения изображений, снятых камерой. Canon выпускает карты емкостью 128 и 512 Мбайт.

• Интерфейсный кабель IFC-400PCU

Этот кабель служит для подключения камеры к компьютеру, к компактному фотопринтеру Compact Photo Printer (серия SELPHY) или к струйному принтеру (см. Руководство пользователя струйного принтера).

• Аудио/видеокабель AVC-DC300

Этот кабель служит для подключения камеры к телевизору.

• Водонепроницаемый футляр WP-DC19

Установив камеру в водонепроницаемый футляр, можно снимать под водой на глубине максимум 40 м и, конечно, этот футляр идеально подходит для съемки под дождем, на пляже или на горнолыжных склонах.

Принтеры, поддерживающие прямую печать

Компания Canon предлагает для использования с камерой следующие отдельно продаваемые принтеры. Можно просто и быстро распечатывать фотографии, подсоединив камеру к принтеру единственным кабелем. Управление осуществляется кнопками камеры.

- **Компактные фотопринтеры Compact Photo Printers (серия SELPHY)**
- **Струйные принтеры**

За дополнительной информацией обращайтесь к ближайшему дилеру Canon.

Рекомендуется использовать оригинальные дополнительные принадлежности компании Canon.

Данное изделие оптимизировано для работы с оригинальными дополнительными принадлежностями компании Canon. Компания Canon не несет ответственности за любые повреждения данного изделия и/или несчастные случаи, такие, как возгорание и т.п., вызванные неполадками в работе дополнительных принадлежностей сторонних производителей (например, протечка и/или взрыв аккумулятора). Обратите внимание, что гарантия не распространяется на ремонт, связанный с неправильной работой дополнительных принадлежностей сторонних производителей, хотя такой ремонт возможен на платной основе.

Дополнительные сведения

Элементы камеры и их назначение

■ Вид спереди

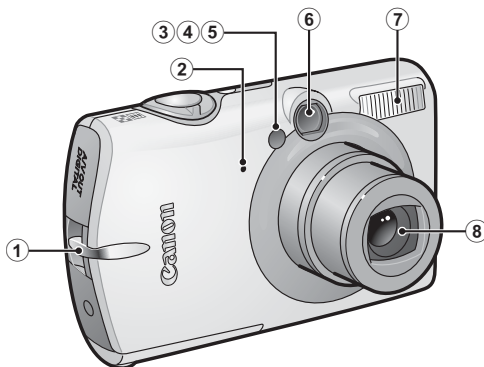

- ① Крепление ремня (стр. 11)
- ② Микрофон
- ③ Подсветка AF (стр. 49)
- ④ Лампа уменьшения эффекта «красных глаз» (стр. 86)
- ⑤ Лампа автоспуска (стр. 73)
- ⑥ Окно видоискателя
- ⑦ Вспышка (стр. 71)
- ⑧ Объектив

■ Вид сзади

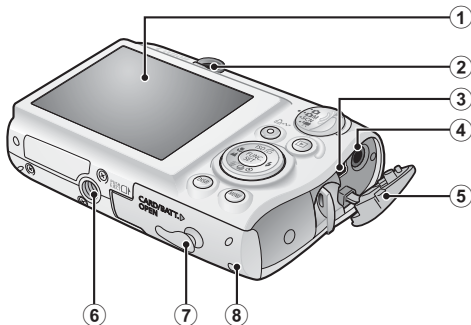

- ① ЖК-монитор (стр. 54, 55)
- ② Видоискатель
- ③ Разъем DIGITAL (стр. 22)
- ④ Разъем A/V OUT (Аудио/видео выход) (стр. 183)
- ⑤ Крышка разъемов
- ⑥ Штативное гнездо
- ⑦ Крышка разъема переходника постоянного тока (стр. 210)
- ⑧ Крышка гнезда карты памяти/отсека аккумулятора (стр. 9)



Для защиты от царапин во время транспортировки ЖК-монитор может быть закрыт тонкой пластиковой пленкой. В таком случае перед началом использования камеры удалите пленку.



Одновременное подключение интерфейсного кабеля и аудио/видео-кабеля (AV) невозможно.

Использование видеоискателя

Для экономии заряда элементов питания во время съемки можно пользоваться видеоискателем, отключив ЖК-монитор (стр. 51).

■ Органы управления

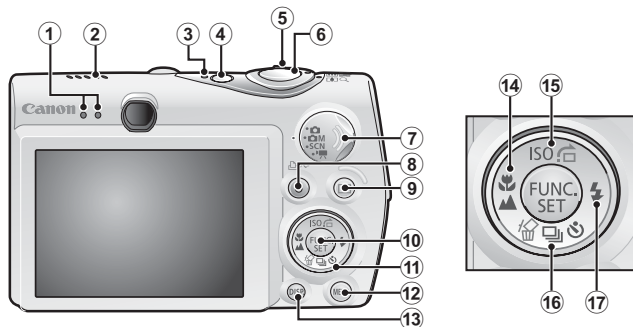

- ① Индикаторы (стр. 45)
- ② Громкоговоритель
- ③ Индикатор питания
- ④ Кнопка **ON/OFF** (стр. 12)
- ⑤ Рычаг зумирования (стр. 66, 130)
Съемка: (Широкоугольный)/ (Телефото)
Воспроизведение: (Индекс)/ (Увеличение)
- ⑥ Кнопка спуска затвора (стр. 14)
- ⑦ Диск установки режима (стр. 14, 44)
- ⑧ Кнопка (Печать/загрузка) (стр. 22, 122)
- ⑨ Кнопка (Воспроизведение) (стр. 43)
- ⑩ Кнопка **FUNC./SET** (стр. 47)
- ⑪ Сенсорный диск управления (стр. 41)
- ⑫ Кнопка **MENU** (стр. 48)
- ⑬ Кнопка **DISP.** (стр. 54)
- ⑭ Кнопка (Макро)/ (Бесконечность)/ (стр. 72)
- ⑮ Кнопка **ISO** (Число ISO)/ (Переход)/ (стр. 104, 134)
- ⑯ Кнопка (Стирание одного изображения)/ (Серийная съемка)/ (Таймер автоспуска)/ (стр. 21, 73, 85)
- ⑰ Кнопка (Вспышка)/ (стр. 71)

Использование сенсорного диска управления

■ Прикосновение к диску

При прикосновении пальцем к сенсорному диску управления на ЖК-мониторе отображается увеличенное изображение этого диска; при этом индикатор текущего выбранного пункта увеличивается. Удерживая нажатым сенсорный диск в положении увеличенного индикатора, можно задать устанавливаемый пункт.

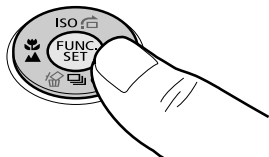

■ Круговое движение пальцем по диску



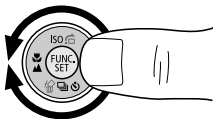

Круговым движением пальца по диску можно выбирать режимы съемки, категории или изображения. Круговое движение против часовой стрелки оказывает такое же действие, как и нажатие кнопки \leftarrow , круговое движение по часовой стрелке оказывает такое же действие, как и нажатие кнопки \rightarrow . (Для некоторых функций действие может быть таким же, как и при нажатии кнопок \uparrow / \downarrow .)





- Функции, настройка которых невозможна, отображаются серым цветом.
- Индикацию сенсорного диска можно включить/выключить в меню [f1] (стр. 51).
- Если для параметра «Инд.сенса.диска» задано значение [Выкл.], значок функции, к которой пользователь прикоснулся пальцем, отображается на ЖК-мониторе зеленым цветом.

С помощью сенсорного диска управления можно управлять перечисленными ниже функциями.

Обратите внимание, что для некоторых функций управление отдельными вариантами с помощью этого диска невозможно.

	Возможные операции	См. стр.
Съемка	Выбор режима съемки	стр. 44
	Выбор значений для  /  /  /  /  / ISO	стр. 71, 72, 73, 85, 104
	Выбор пунктов в меню FUNC.	стр. 47
	Изменение экспозиции (видео)	стр. 90
Воспроизведение	Выбор изображений	стр. 17, 20, 136, 164, 168
	Операции воспроизведения/редактирования видеофильмов	стр. 140, 142
	Операции со звуковыми памятками и диктофоном	стр. 160, 162
	Операции для задания параметров печати DPOF и параметров прямой передачи	стр. 174, 181
Съемка и воспроизведение	Задание параметров в меню	стр. 48
	Выбор часовых поясов для мирового времени	стр. 61
	Выбор цвета индикации времени	стр. 46
	Задание значений для параметров «Моя камера»	стр. 184

Использование кнопки

Кнопка  позволяет включать/выключать камеру и переключаться между режимами съемки/воспроизведения. Кроме того, для кнопки  можно зарегистрировать функцию слайд-шоу или диктофона (стр. 172).

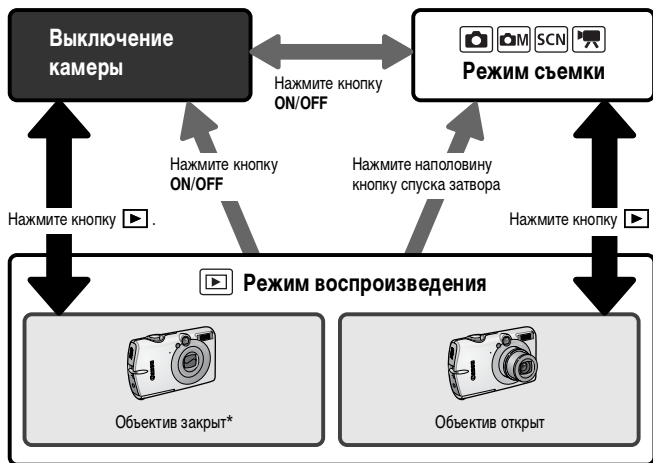
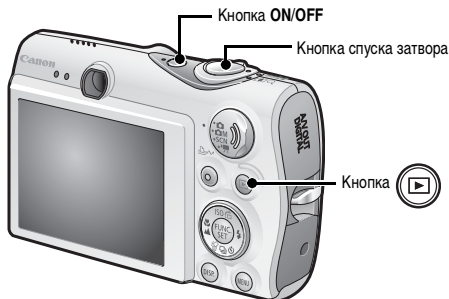

• Если для кнопки  зарегистрированы какие-либо функции, порядок работы может быть другим.

* Время для параметра [Закр. объектив] можно изменить в меню [] (стр. 52).

Использование диска установки режима

Поверните диск в положение требуемого режима.



📷 Автоматический режим

📷: Авто (стр. 14)

📷M Ручной режим

📷M: Ручной (стр. 84)

📷M: Макро с цифр. зумом (стр. 70)

📷M: Акцентиров. цветом (стр. 116)

📷M: Замена цвета (стр. 118)

📷M: Панорамный (стр. 93)

SCN Режим специального сюжета (стр. 81)

📷SCN: Портрет

📷SCN: Ночная съемка

📷SCN: Дети&Дом. животные

📷SCN: Вечеринка

📷SCN: Листва

📷SCN: Снег

📷SCN: Пляж

📷SCN: Фейерверк

📷SCN: Аквариум

📷SCN: Под водой

📷SCN: ISO 3200

📷 Режим видеосъемки (стр. 88)

📷: Стандартный

📷: Высокое разрешение

📷: Компактный

📷: Акцентиров. цветом

📷: Замена цвета

📷: Интервальная

Индикаторы

Индикаторы на задней панели камеры горят или мигают в указанных ниже случаях.

■ Правый индикатор

- Зеленый:** Камера готова к съемке (подаются два звуковых сигнала)
- Мигающий зеленый:** Интервальная съемка (видео)/запись/чтение/стирание/передача (при подключении к компьютеру/принтеру) изображения
- Оранжевый:** Камера готова к съемке (вспышка включена)
- Мигающий оранжевый:** Камера готова к съемке (предупреждение о сотрясении камеры)

■ Левый индикатор

- Желтый:** Режим «Макро»/режим «Бесконечность»/Фиксация автофокусировки
- Мигающий желтый:** Сложности с фокусировкой (камера подает один звуковой сигнал)



Если индикатор мигает зеленым цветом, запрещается выполнять перечисленные ниже операции; эти действия могут привести к повреждению данных изображения:

- встряхивать камеру или стучать по ней;
- выключать камеру или открывать крышку гнезда карты памяти/отсека аккумулятора.

Функция энергосбережения

Камера снабжена функцией энергосбережения. Питание выключается в указанных ниже случаях. Для восстановления питания снова нажмите кнопку ON/OFF.

Режим съемки	Камера автоматически выключается приблизительно через 3 мин после последней операции. ЖК-монитор автоматически выключается через 1 мин* после последней операции, даже если для параметра [Автовыключение] задано значение [Выкл.]. Для включения ЖК-монитора нажмите любую кнопку, кроме кнопки питания ON/OFF, или измените ориентацию камеры.
Режим воспроизведения Подсоединен принтер	Камера автоматически выключается приблизительно через 5 мин после последней операции.

* Это время может быть изменено.



- Функция энергосбережения не работает во время слайд-шоу или если камера подключена к компьютеру.
- Настройки функции энергосбережения можно изменить (стр. 51).

Использование часов

Описанными ниже двумя способами на экран на 5 с* можно вывести текущую дату и время.

* Настройка по умолчанию



Способ 1

При включении питания удерживайте нажатой кнопку **FUNC./SET**.

Способ 2

В режиме съемки/воспроизведения нажмите кнопку **FUNC./SET** и удерживайте ее нажатой не менее 1 с.

Если камера находится в горизонтальном положении, отображается время. Если камера находится в вертикальном положении, отображаются время и дата. Однако если камера находится в вертикальном положении и для отображения даты и времени используется способ 1, время сначала отображается так же, как и при горизонтальном положении камеры.

- Цвет индикации можно изменить с помощью кнопки ◀ или ▶.
- Индикация времени прекращается по завершении времени отображения или при нажатии какой-либо кнопки для выполнения последующей операции.
- Длительность индикации времени можно изменить в меню [**11**] (стр. 52).
- Часы не могут отображаться в режиме увеличения изображений или в режиме индексного воспроизведения.

Основные операции

Меню и настройки

Настройка режимов съемки или воспроизведения, а также настройка таких параметров, как параметры печати, дата/время и звуковые сигналы камеры, производится с помощью меню FUNC., меню съемки, меню показа, меню настройки или меню «Моя камера».

Меню FUNC.

В этом меню настраиваются многие часто используемые функции съемки.

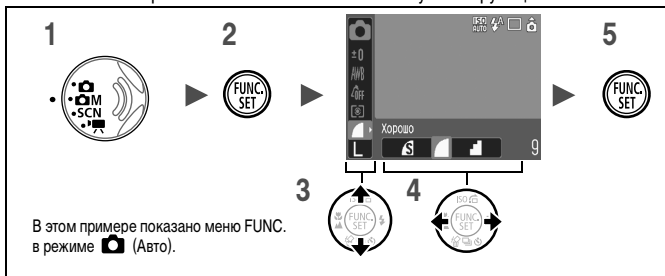

- 1** Поверните диск установки режима в положение , , или .
- 2** Нажмите кнопку .
- 3** Кнопкой или выберите требуемый пункт меню.
 - В некоторых режимах съемки часть пунктов меню недоступна.
- 4** Кнопкой или выберите значение для пункта меню.
 - Пункты, для которых отображается значок , можно изменять с помощью кнопки **DISP**.
 - После выбора значения пункта меню можно сразу же произвести съемку, нажав кнопку спуска затвора. После съемки снова открывается данное меню, позволяя быстро настраивать параметры.
- 5** Нажмите кнопку .

Меню «Меню съемки», «Меню показа», «Печать», «Настройка» и «Моя камера»

Эти меню позволяют задать удобные настройки для съемки, воспроизведения или печати.

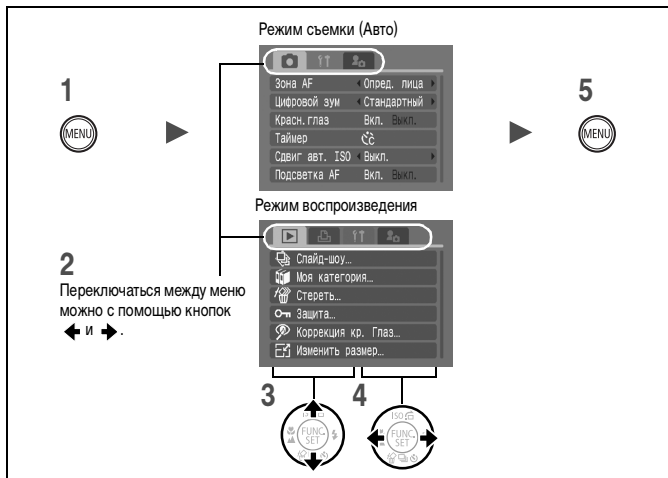













- 1 Нажмите кнопку (MENU).
- 2 Для переключения между меню используйте кнопку ← или →.
 - Переключаться между меню можно также с помощью рычага зумирования.
- 3 Кнопкой ↑ или ↓ выберите требуемый пункт меню.
- 4 Кнопкой ← или → выберите требуемый вариант.
 - Пункты меню с многоточием (...) можно установить, только открыв следующее меню нажатием кнопки **FUNC./SET**. Еще раз нажмите кнопку **FUNC./SET** для подтверждения настройки, затем нажмите кнопку **MENU** для возврата на экран меню.
- 5 Нажмите кнопку (MENU).

Меню и настройки по умолчанию

См. *Функции, доступные в различных режимах съемки* (стр. 228).

Меню FUNC.











Приведенные ниже значки показывают настройки по умолчанию (заводские настройки).

Пункт меню		Стр.	Пункт меню		Стр.
	Ручной режим	стр. 84		Мои цвета	стр. 114
	Режим специального сюжета	стр. 81		Режим экспозамера	стр. 108
	Режим видеосъемки	стр. 88		Компрессия (Фото)	стр. 76
	Компенсация экспозиции	стр. 107		Интервал съемки (Видео)	стр. 92
	Режим длительной выдержки	стр. 109		Разрешение (Фото)	стр. 75
	Баланс белого	стр. 111		Разрешение (Видео)	стр. 91

Меню съемки

*Настройка по умолчанию

Пункт меню	Возможные значения	Стр./Раздел
Зона AF	Опред. лица*/AiAF/Центр	стр. 97
Разм. рамки AF	Нормальный*/Малый	стр. 99
Цифровой зум		
(Фотографии)	Стандартный*/Выкл./1.5x/2.0x	стр. 67
(Видео)	Стандартный*/Выкл. (Только в стандартном режиме видеосъемки.)	
Синхронизация вспышки при длительной выдержке	Вкл./Выкл.*	стр. 87
Красн. глаз	Вкл.*/Выкл.	стр. 86
Таймер	Задержка: 0 – 10*, 15, 20, 30 с Серия: 1–3*–10	стр. 73
Сдвиг авт. ISO	Выкл.*/Кнопка  /Вкл.	стр. 105
Подсветка AF	Вкл.*/Выкл.	стр. 191

Пункт меню	Возможные значения	Стр./Раздел
Просмотр снимка	Выкл./2* – 10 с/Удержать	Можно задать время, в течение которого снятое изображение отображается на экране (стр. 16).
Проверка инф.	Выкл.*/Детально/Пров. фокус.	стр. 95
Сохранение оригинала	Вкл./Выкл.*	стр. 120
Авт. категория	Вкл.*/Выкл.	стр. 121
Помощь кадрир.		
(Фотографии)	Выкл.*/Линии сетки/Кадр 3:2/Оба	стр. 124
(Видео)	Выкл.*/Линии сетки	
Режим IS		
(Фотографии)	Непрерывно*/При съемке/ Панорама/Выкл.	стр. 79
(Видео)	Непрерывно*/Выкл.	
Штамп даты	Выкл.*/Дата/Дата и время	стр. 78
Настройка кнопки 	 */  /WB/  /  /  /  /  /  / 	стр. 122

Меню показа

Пункт меню	Стр.
 Слайд-шоу	стр. 146
 Моя категория	стр. 136
 Стереть	стр. 168
 Защита	стр. 164
 Коррекция кр. глаз	стр. 151
 Изменить размер	стр. 158
 Мои цвета	стр. 155
 Звук. памятка	стр. 160
 Диктофон	стр. 162
 Повернуть	стр. 144
 Заказ передачи	стр. 181
 Настройка кн. воспр.	стр. 172
 Эфф. перехода	стр. 145

Меню «Печать»

Пункт меню	Стр.
Печатать	стр. 174
Выбор изоб. и кол-ва	
Выбрать диапазон	
Выбрать по дате	
Выбрать по категории	
Выбрать папку	
Выбрать все изоб.	
Отменить все отмеч.	
Настройки печати	

Меню «Настройка»

*Настройка по умолчанию

Пункт меню	Возможные значения	Стр./Раздел
Тихо	Вкл./Выкл.*	Выберите значение [Вкл.] для отключения всех звуковых сигналов, за исключением предупреждений.
Громкость	Выкл./1/2*/3/4/5	Служит для настройки громкости звука при включении, звука нажатия кнопок, звука автоспуска, звука спуска затвора и звука при воспроизведении. Если для параметра [Тихо] задано значение [Вкл.], настройка громкости невозможна.
Громк. старта		Настраивает громкость звукового сигнала при включении камеры.
Громк. работы		Настраивает громкость звукового сигнала, подаваемого при нажатии любой кнопки, кроме кнопки спуска затвора.
Громк. таймера		Настройка громкости звукового сигнала автоспуска, подаваемого за 2 с до спуска затвора.
Громк. затвора		Настройка громкости звукового сигнала, подаваемого при срабатывании затвора. При съемке видеofilьма звуковой сигнал срабатывания затвора не подается.
Громкость		Настройка громкости воспроизведения звука видеofilьмов и звуковых памяток.
Инд.сенс.диска	Вкл.*/Выкл.	Задаёт, будут ли выводиться на ЖК-монитор символы операций сенсорного диска при нажатии сенсорного диска управления (стр. 41).
Яркость LCD	-7 – 0* – +7	Яркость настраивается кнопкой ◀ или ▶. Во время настройки ЖК-монитор позволяет контролировать яркость.
Экон.энергии		стр. 45
Автовыключение	Вкл.*/Выкл.	Устанавливает, отключается ли питание камеры автоматически, если в течение заданного времени с камерой не выполняется никаких операций.
Дисплей выкл.	10 с/20 с/30 с/ 1 мин*/2 мин/ 3 мин	Задаёт период времени до выключения ЖК-монитора, если с камерой не выполняется никаких операций.



Пункт меню	Возможные значения	Стр./Раздел
Часовой пояс	Дом*/Текущий	стр. 61
Дата/Время		стр. 12
Дисплей часов	0–5*–10 с/20 с/ 30 с/1 мин/2 мин/ 3 мин	стр. 46
Формат		Можно также выбрать низкоуровневое форматирование (стр. 65).
Нумер. файлов	Последоват.*/ Автосброс	стр. 128
Создать папку		стр. 126
Создать новую папку	Флажок установлен (Вкл.)/Флажок снят (Выкл.)	Во время следующего сеанса съемки создается новая папка.
Авт. создание	Выкл.*/ Ежедневно/ Понедельник– Воскресенье/ Ежемесячно	Можно также задать время автоматического создания.
Автоповорот	Вкл.*/Выкл.	стр. 125
Закр. объектив	1 мин*/ 0 с	Задаёт задержку закрытия объектива при переключении из режима съемки в режим воспроизведения.
Язык		стр. 13
Видеосистема	NTSC/PAL	стр. 183
Режим печати	Авто*/ 	См. ниже
Сбросить всё		стр. 64

Режим печати

Можно изменить способ подсоединения принтера. Обычно изменять значение этого параметра не требуется, однако при печати изображения, записанного в режиме  (Широкоэкр.), в размер страницы на широкоформатной бумаге с помощью компактного фотопринтера Compact Photo Printer Canon SELPHY CP750/CP740/CP730/CP720/CP710/CP510 следует выбрать значение . Так как настройка сохраняется даже при выключении питания, для печати изображений другого формата обязательно восстановите для этого параметра значение [Авто]. (Однако изменение значения этого параметра при подсоединенном принтере невозможно.)

Меню «Моя камера»

*Настройка по умолчанию

Пункт меню	Возможные значения	Стр.
Тема	Выбор общей темы для всех пунктов установок Моя камера.	стр. 184
Заставка	Установка изображения, отображаемого при включении питания камеры.	
Звук старта	Установка звукового сигнала, подаваемого при включении питания камеры.	
Звук операций	Установка звукового сигнала, подаваемого при нажатии любой кнопки, кроме кнопки спуска затвора.	
Звук таймера	Установка звукового сигнала, подаваемого за 2 с до срабатывания затвора в режиме автоспуска.	
Звук затвора	Установка звукового сигнала, подаваемого при нажатии кнопки спуска затвора. При съемке видео- фильмов звук срабатывания затвора не подается.	
Установки меню «Моя камера»	 (Выкл.) / 1 * /  / 	

Использование ЖК-монитора

1

Нажмите кнопку .

- Режим индикации меняется при каждом нажатии кнопки в указанной ниже последовательности.

Режим съемки
(, ,  или )





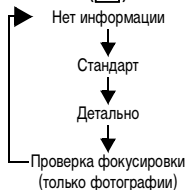



Режим воспроизведения
()



- При изменении какого-либо параметра информация о параметрах съемки отображается в течение приблизительно 6 с независимо от выбранного режима индикации.



- Информация о том, включен или выключен ЖК-монитор, сохраняется даже после выключения питания камеры.
- В режиме  и в режиме видео ЖК-монитор не выключается.
- В режиме , , ,  или  ЖК-монитор устанавливается в режим вывода информации.
- В режиме увеличения или в режиме индексного воспроизведения ЖК-монитор не переключается в режим подробной индикации или режим проверки фокусировки.

Информация, отображаемая на ЖК-мониторе

■ Режим съемки

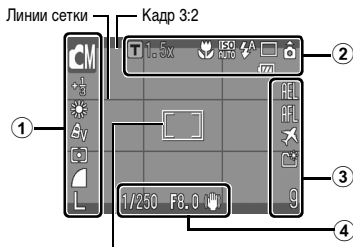

[] Рамка точки AE/AF [] Рамка лица [] Рамка автофокусировки

Режим съемки		стр. 14, 70, 81, 84, 88
Компенсация экспозиции	-2 ... +2	стр. 107
Режим длительной выдержки	1" ... 15"	стр. 109
Баланс белого		стр. 111
① Мои цвета		стр. 114
Режим экспомера		стр. 108
Компрессия (Фотография)		стр. 76
Интервал съемки (Видео)	1" 2" (выбран режим)	стр. 92
Разрешение (Фотография)	L M1 M2 M3 S	стр. 75
Разрешение (Видео)	1024 640 640 LP 320 160	стр. 91
Предупреждение о сотрясении камеры		стр. 191
Цифровой телеконвертер/ Безопасный зум	T 1.5x/2.0x 	стр. 67
② Макро/Бесконечность		стр. 72
Число ISO*	ISO AUTO HI 80 100 200 400 800 1600 ISO 3200	стр. 104

	Вспышка		стр. 71
	Режим драйва		стр. 73, 85
②	Автоповорот		стр. 125
	Съемка видео	[● Зап.]	стр. 89
	Низкий уровень заряда		стр. 206
	Фиксация экспозиции/ фиксация экспозиции при съемке со вспышкой	AEL FEL	стр. 102, 103
	Фиксация автофокусировки	AFL	стр. 101
③	Часовой пояс		стр. 61
	Создать папку		стр. 126
	Фотографии: оставшиеся кадры Видеофильмы: оставшееся время/прошедшее время		стр. 219 стр. 220
	Выдержка затвора*		—
	Величина диафрагмы*		—
④	Шкала сдвига экспозиции (Видео)		стр. 90
	Стабилизатор изображения		стр. 79

* Отображается при наполовину нажатой кнопке спуска затвора. Однако во время съемки со вспышкой камера автоматически производит оптимальную перенастройку числа ISO, выдержки затвора или величины диафрагмы, в результате чего информация, отображаемая при воспроизведении, может отличаться от отображаемой здесь информации.



Если индикатор мигает оранжевым цветом и отображается символ сотрясения камеры () , это, возможно, означает, что из-за недостаточной освещенности установлена длительная выдержка затвора.

В этом случае можно использовать следующие способы съемки:

- установите для параметра [Режим IS] любое другое значение, кроме [Выкл.] (стр. 79);
- увеличьте чувствительность ISO (стр. 104);
- установите для параметра «Сдвиг авт. ISO» любое другое значение, кроме [Выкл.] (стр. 105);
- выберите любой другой режим, кроме  (вспышка выключена) (стр. 71);
- установите камеру на штатив или другое приспособление.

■ Проверка фокусировки



①	Номер отображаемого изображения/общее число изображений		
②	Компрессия (Фотографии)		стр. 76
	Разрешение (Фотографии)	L M1 M2 M3 S XS W	стр. 75

Для некоторых изображений может также отображаться следующая информация.

	Приложен звуковой файл в формате, отличающемся от WAVE, или файл в неподдерживаемом формате.
	Изображение JPEG, не соответствующее стандартам файловой системы для камер Design rule for Camera File system (стр. 215).
	Изображение RAW.
	Не распознано разрешение изображения.



Для изображений, снятых другими камерами, информация может отображаться неправильно.

Гистограмма

Гистограмма представляет собой график, по которому можно проверить яркость изображения. Чем больше кривая смещена в левую сторону графика, тем темнее изображение. Чем больше кривая смещена в правую сторону графика, тем ярче изображение.

Если изображение слишком темное, установите положительную компенсацию экспозиции. Аналогично, если изображение слишком яркое, установите отрицательную компенсацию экспозиции ([стр. 107](#)).

Примеры гистограмм



Темное изображение



Сбалансированное изображение

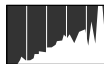

Яркое изображение

Яркость ЖК-монитора

Установка яркости ЖК-монитора

Яркость ЖК-монитора можно изменить одним из следующих двух способов.

- Изменение параметров с помощью меню «Настройка» (стр. 51)
- Изменение параметров с помощью кнопки **DISP.** (быстрое увеличение яркости ЖК-монитора)

Нажав кнопку **DISP.** и удерживая ее нажатой более 1 с, можно установить самое высокое значение яркости ЖК-монитора независимо от значения, выбранного в меню «Настройка»*.

- Для восстановления предыдущей настройки яркости еще раз нажмите кнопку **DISP.** и удерживайте ее нажатой более 1 с.
- При следующем включении камеры в меню «Настройка» будет установлено самое высокое значение яркости.

* Эта функция не позволяет изменить яркость ЖК-монитора, если в меню «Настройка» уже задано самое высокое значение яркости.

Ночной режим монитора

При съемке в темноте камера автоматически увеличивает яркость ЖК-монитора в соответствии с яркостью объекта, упрощая выбор композиции кадра.

- Хотя возможно появление шумов, и отображаемое на ЖК-мониторе движение объекта может быть несколько неравномерными, это не сказывается на записываемом изображении. Яркость изображения на ЖК-мониторе отличается от яркости фактически записанного изображения.

Установка Мирового времени

Если заранее зарегистрировать часовые пояса пунктов назначения, во время заграничной поездки можно снимать изображения с местной датой и временем, просто переключая значение часового пояса. Это очень удобно, так как не требуется переустанавливать дату и время.

Задание домашнего/текущего часового пояса

1 Выберите пункт [Часовой пояс].

1. Нажмите кнопку .
2. Кнопкой  или  выберите меню .
3. Кнопкой  или  выберите пункт [Часовой пояс].
4. Нажмите кнопку .

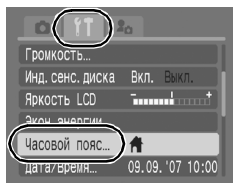





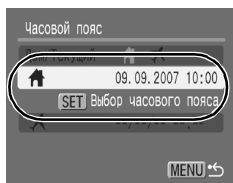

2 Выберите пункт (Дом).

1. Кнопкой  или  выберите значок .
 2. Нажмите кнопку .
- При первом использовании убедитесь, что отображается показанный справа экран, затем нажмите кнопку **FUNC./SET**.



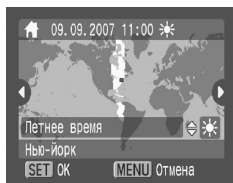

3 Выберите домашний часовой пояс.

1. Кнопкой  или  выберите домашний часовой пояс.
 2. Нажмите кнопку .
- Для задания летнего времени кнопкой  или  выведите на экран символ . Часы будут переведены на 1 ч вперед.



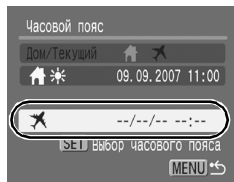

4 Выберите пункт (Текущий).

1. Кнопкой  выберите .
2. Нажмите кнопку .



5 Выберите текущий часовой пояс.

1. Кнопкой  или  выберите часовой пояс места назначения (текущий часовой пояс).
2. Нажмите кнопку .
 - Как и на шаге 3, можно установить летнее время.

Разница во времени с домашним часовым поясом





Переключение на текущий часовой пояс

1 Выберите пункт [Часовой пояс].

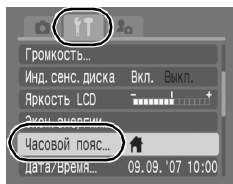
1. Нажмите кнопку .
2. Кнопкой  или  выберите меню [].
3. Кнопкой  или  выберите пункт [Часовой пояс].
4. Нажмите кнопку .



2 Выберите пункт (Текущий).

1. Кнопкой  или  выберите значок .
 2. Нажмите кнопку .
- Для изменения текущего часового пояса используйте кнопку **FUNC./SET**.
 - При переключении на текущий часовой пояс на мониторе отображается символ .

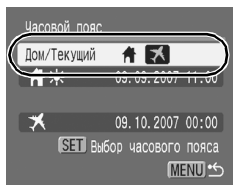

Если изменить дату и время при выбранном часовом поясе «Текущий», автоматически изменяются также дата и время домашнего часового пояса.

Восстановление значений параметров по умолчанию

1 Выберите пункт [Сбросить всё].

1. Нажмите кнопку .
2. Кнопкой  или  выберите меню [].
3. Кнопкой  или  выберите [Сбросить всё].
4. Нажмите кнопку .

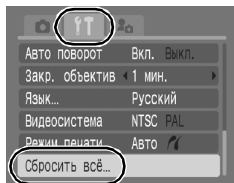

2 Подтвердите настройку.

1. Кнопкой  или  выберите [OK].
2. Нажмите кнопку .

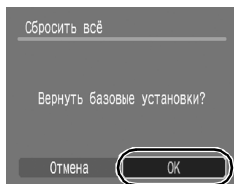

- Если камера подключена к компьютеру или принтеру, сброс настроек невозможен.
- Невозможен сброс следующих параметров:
 - режима съемки;
 - параметров [Часовой пояс], [Дата/Время], [Язык] и [Видеосистема] в меню [] (стр. 52);
 - данных баланса белого, записанных функцией пользовательского баланса белого (стр. 112).
 - цветов, заданных в режимах [Акцентиров. цветом] (стр. 116) и [Замена цвета] (стр. 118);
 - новых добавленных параметров «Моя камера» (стр. 185).

Форматирование карт памяти

Необходимо обязательно отформатировать новую карту памяти; кроме того, форматирование можно использовать для удаления с карты памяти всех изображений и прочих данных.





- Имейте в виду, что при форматировании (инициализации) карты памяти с нее стираются все данные, в том числе защищенные изображения и файлы других типов.
- Значок  указывает на наличие звуковых данных, записанных с помощью функции «Диктофон». Перед форматированием карты памяти обязательно проверьте ее содержимое.

1 Выберите пункт [Формат].

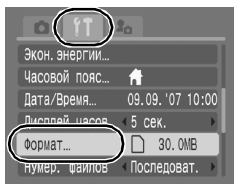
1. Нажмите кнопку .
2. Кнопкой  или  выберите меню .
3. Кнопкой  или  выберите [Формат].
4. Нажмите кнопку .



2 Подтвердите настройку.

1. Кнопкой  или  выберите [OK].
2. Нажмите кнопку .
 - Для выполнения низкоуровневого форматирования кнопкой  выберите поле [Низкоуровнев. формат] и установите флажок кнопкой  или .
 - Если выбран вариант [Низкоуровнев. формат], форматирование можно прервать, нажав кнопку **FUNC./SET**. После остановки форматирования можно продолжать пользоваться картой, но все данные с нее будут стерты.

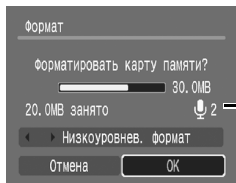

Отображается при наличии звуковых данных, записанных с помощью функции «Диктофон» (стр. 162).



Низкоуровневое форматирование

В случае снижения скорости записи/чтения карты памяти рекомендуется выбрать вариант [Низкоуровнев. формат]. Для некоторых карт памяти низкоуровневое форматирование может занимать от 2 до 3 мин.

Широко используемые функции съемки

Для выбора режимов съемки или пунктов меню FUNC. можно также использовать сенсорный диск управления. См. [стр. 41](#).

Съемка с оптическим зумом



➔ См. *Функции, доступные в различных режимах съемки* ([стр. 228](#)).



Зумирование возможно в диапазоне фокусных расстояний 36 – 133 мм (в пересчете на 35-миллиметровый эквивалент).

1 Нажмите рычаг зумирования в направлении или .

- Широкоугольное положение: удаление от объекта.
- Положение телефото: приближение к объекту.

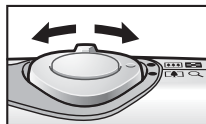

Использование цифрового зума/ цифрового телеконвертера



➔ См. Функции, доступные в различных режимах съемки (стр. 228).



При съемке возможно совместное использование цифрового и оптического зумирования.

Можно задать следующие параметры съемки и фокусные расстояния (эквивалент для 35 мм пленки).

Значение	Фокусное расстояние	Характеристики съемки
Стандартный	36 – 532 мм	Обеспечивает съемку с коэффициентом увеличения до 15x (совместный цифровой и оптический зум). В режиме видеосъемки возможен выбор только режима «Стандартный».
Выкл.	36 – 133 мм	Обеспечивает съемку без цифрового зума.
1.5x	54 – 199,5 мм	Для цифрового зума фиксируется выбранный коэффициент увеличения, и устанавливается максимальное фокусное расстояние (максимальное положение телефото). Это обеспечивает меньшую выдержку затвора и снижает вероятность сотрясения камеры по сравнению со съемкой в режиме [Стандартный] или [Выкл.] с тем же углом охвата.
2.0x	72 – 266 мм	



- При съемке с выключенным ЖК-монитором использование цифрового зума невозможно.
- Цифровой зум не может использоваться в режиме или (Открытка) или в режиме (Широкоэкр.).
- Установка значений [1.5x] и [2.0x] в режиме невозможна.

Съемка с цифровым зумом

1 Выберите пункт [Цифровой зум].

1. Нажмите кнопку .
2. В меню кнопкой или выберите пункт [Цифровой зум].

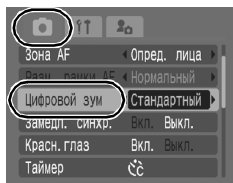

2 Подтвердите настройку.

1. Кнопкой или выберите [Стандартный].
2. Нажмите кнопку .

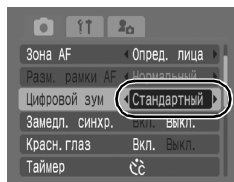

3 Нажмите рычаг зумирования в направлении и произведите съемку.

- Коэффициент совместного цифрового и оптического увеличения отображается на ЖК-мониторе.
- Изображение может выглядеть грубым – это зависит от выбранного разрешения (коэффициент зумирования отображается синим цветом).
- Для уменьшения коэффициента зумирования нажмите рычаг зумирования в направлении .



Безопасный зум

В данной камере предусмотрена функция безопасного зума, позволяющая без задержки переходить от оптического к цифровому зуму до тех пор, пока не начинается ухудшение качества изображения при установленном значении разрешения. При максимальном значении зума, после которого качество изображения начинает ухудшаться, отображается значок , и для дальнейшего увеличения коэффициента зумирования следует снова нажать рычаг зумирования в направлении значка . Зона безопасного зумирования изменятся в зависимости от выбранного разрешения так, как указано ниже.

Коэффициент безопасного зума

	Оптический зум	Цифровой зум	
L	3,7x →		
M1		4,5x →	
M2		5,7x →	
M3		9,3x →	
S		15,0x →	

Зона без ухудшения качества Зона с ухудшением качества

Съемка с цифровым телеконвертером

Функция цифрового телеконвертера с помощью цифрового зума имитирует съемку с телеконвертером (насадкой на объектив, используемой при телефотосъемке).

1 Выберите пункт [Цифровой зум].

1. Нажмите кнопку .
2. В меню  кнопкой  или  выберите пункт [Цифровой зум].

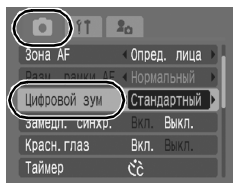

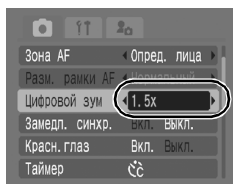

2 Подтвердите настройку.

1. Кнопкой  или  выберите [1.5x] или [2.0x].
2. Нажмите кнопку .



3 Рычагом зумирования выберите угол обзора и произведите съемку.

- На ЖК-мониторе отображаются символ  и коэффициент зумирования.
- Изображение может выглядеть грубым – это зависит от выбранного разрешения (значок  и коэффициент зумирования отображаются синим цветом).



Макросъемка с увеличением

(Макро с цифровым зумом)

 См. Функции, доступные в различных режимах съемки (стр. 228).



В максимально широкоугольном положении можно снимать объекты, расположенные на расстоянии 5 – 50 см от торца объектива. При использовании цифрового зума размер области изображения составляет 14 × 11 мм при максимальном зуме (прибл. 4,0x).

1 Выберите Макро с цифровым зумом

1. Поверните диск установки режима в положение .
2. Нажмите кнопку .
3. Кнопкой  или  выберите пункт , затем кнопкой  или  выберите значок .
4. Нажмите кнопку .

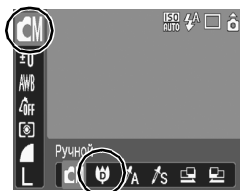

2 Рычагом зумирования выберите угол обзора и произведите съемку.

- На ЖК-мониторе отображается коэффициент зумирования.

⚡ Использование вспышки



➔ См. Функции, доступные в различных режимах съемки (стр. 228).



1 Нажмите кнопку ⚡.

1. Кнопкой ← или → измените режим работы вспышки.

- ⚡A : [Авто]
- ⚡ : [Вкл.]
- ⚡⊖ : [Выкл.]



При появлении символа предупреждения о сотрясении камеры  рекомендуется установить камеру на штатив или другое приспособление.

🌸 ▲ Съемка с близкого расстояния/ съемка на бесконечности



См. Функции, доступные в различных режимах съемки (стр. 228).



Можно снимать объекты с близкого расстояния или на бесконечности.

	<p>Макро</p>	<p>Этот режим предназначен для съемки крупным планом цветов или мелких объектов. Область изображения при минимальном расстоянии фокусировки от торца объектива до объекта</p> <ul style="list-style-type: none"> • Максимально широкоугольное положение: 58 × 43 мм • Минимальное расстояние фокусировки: 5 см • Максимальное положение телефото: 118 × 88 мм • Минимальное расстояние фокусировки: 40 см
	<p>Бесконечность*</p>	<p>Этот режим предназначен для съемки объектов, находящихся на расстоянии не менее 3 м от торца объектива.</p>

* Установка в режиме невозможна.

1 Нажмите кнопку 🌸 / ▲ .

1. Кнопкой ← или → выберите или .



Отмена режима «Макро»

Нажмите кнопку 🌸 / ▲ и с помощью кнопки ↑ или ↓ выберите значок (Нормальный).



- Для выбора композиции кадра при съемке с близкого расстояния в режиме «Макро» используйте ЖК-монитор, так как кадры, снятые с помощью видискателя, могут оказаться смещенными относительно центра.
- При использовании вспышки в режиме «Макро» края изображений могут выглядеть темными.

Использование таймера автоспуска

 См. Функции, доступные в различных режимах съемки (стр. 228).



Можно заранее установить требуемое время задержки и количество кадров.

	<p>Задержка спуска 10 с: съемка производится через 10 с после нажатия кнопки спуска затвора.</p> <ul style="list-style-type: none"> • За 2 с до срабатывания затвора частота мигания индикатора автоспуска и частота подачи звукового сигнала увеличиваются.
	<p>Задержка спуска 2 с: съемка производится через 2 с после нажатия кнопки спуска затвора.</p> <ul style="list-style-type: none"> • При нажатии кнопки спуска затвора подается частый* звуковой сигнал автоспуска, а затвор срабатывает через 2 с.
	<p>Устан. таймера: можно изменить время задержки (0–10, 15, 20 или 30 с) или количество снимков в серии (1–10).</p> <ul style="list-style-type: none"> • Если для параметра [Задержка] задано значение 2 с или более, частый звуковой сигнал автоспуска подается за 2 с до срабатывания затвора. Если для параметра [Серия] задано значение, большее 1, звуковой сигнал автоспуска подается только при съемке первого кадра. • Установка в режиме , ,  или видеорежиме невозможна.

* Это зависит от настроек параметров меню «Моя камера» (стр. 184).

1 Нажмите кнопку .



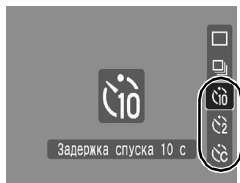

1. Кнопкой  или  измените режим таймера автоспуска.



2 Произведите съемку.

- При полном нажатии кнопки спуска затвора включается автоспуск и начинает мигать индикатор автоспуска (если включено уменьшение эффекта «красных глаз», он непрерывно горит в течение последних 2 с).

Отмена автоспуска

Нажмите кнопку  и кнопкой  или  выберите .





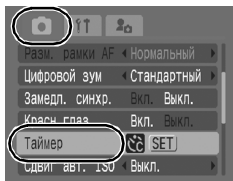

Изменение времени задержки и количества кадров (📷)

1 Выберите пункт [Таймер].

1. Нажмите кнопку .
2. В меню  кнопкой  или  выберите пункт [Таймер].
3. Нажмите кнопку .



2 Подтвердите настройку.

1. Кнопкой  или  выберите пункт [Задержка] или [Серия] и измените значения параметров кнопкой  или .
2. Нажмите кнопку .
3. Нажмите кнопку .

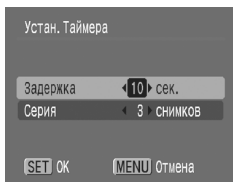

Если для параметра [Серия] заданы 2 или более кадров, камера работает следующим образом.

- Для экспозиции и баланса белого фиксируются значения, выбранные для первого кадра.
- При использовании вспышки интервал между кадрами увеличивается для обеспечения зарядки вспышки.
- При заполнении встроенной памяти камеры интервал между кадрами может увеличиться.
- При полном заполнении карты памяти съемка автоматически останавливается.

Изменение разрешения/компрессии (Фотографии)



➔ См. Функции, доступные в различных режимах съемки (стр. 278).



1 Выберите значение разрешения.

1. Нажмите кнопку .
2. Кнопкой или выберите значок , затем кнопкой или измените значение этого параметра.
3. Нажмите кнопку .

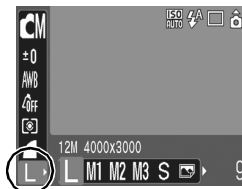



Приблизительные значения разрешения

Разрешение				Назначение* ¹
(Высокое)	12M	4000 × 3000 пикселей	Высокое ↑	Печать вплоть до формата A2 420 × 594 мм
(Среднее 1)	8M	3264 × 2448 пикселей		Печать вплоть до формата A3 297 × 420 мм
(Среднее 2)	5M	2592 × 1944 пиксела		Печать вплоть до формата A4 210 × 297 мм Печать вплоть до формата Letter 216 × 279 мм
(Среднее 3)* ²	2M	1600 × 1200 пикселей		Печать формата почтовой открытки 148 × 100 мм Печать формата L 119 × 89 мм
(Низкое)	0,3M	640 × 480 пикселей	Низкий ↓	Передача изображений по электронной почте или съемка большего количества изображений
или (Открытка)* ³		1600 × 1200 пикселей		При печати на открытках.

 (Широкоэкр.) *3	4000 × 2248 пикселей	Печать на широкоформатной бумаге. (Можно проверить компоновку с соотношением сторон изображения 16:9. Незаписываемые области отображаются на ЖК-мониторе в виде черной границы.)
---	-------------------------	--

: Приблизительное количество записываемых пикселей. (М означает млн. пикселей.)

*1 Форматы бумаги зависят от региона.

*2 В режиме  фиксируется значение .





*3 В режиме  или  установка невозможна.

1 Выберите значение компрессии.

1. Нажмите кнопку .
2. Кнопкой  или  выберите значок , затем кнопкой  или  измените значение этого параметра.
3. Нажмите кнопку .



Приблизительные значения компрессии

Компрессия		Назначение
 Отлично	Высокое качество 	Съемка изображений высокого качества
 Хорошо		Съемка изображений обычного качества
 Обычное качество	Обычное качество	Съемка большего числа изображений



- См. *Карты памяти и их приблизительная емкость* (стр. 219).
- См. *Объемы данных изображений (оценка)* (стр. 221).

Задание режима открытки



См. Функции, доступные в различных режимах съемки (стр. 228).



Можно снимать изображения с оптимальными параметрами для открыток, компоная кадр в пределах области печати (отношение ширины к длине приблизительно 3:2), отображаемой на ЖК-мониторе.

1 Выберите режим открытки.

1. Нажмите кнопку .
2. Кнопкой или выберите пункт **L**, затем кнопкой или выберите значок .
3. Нажмите кнопку .

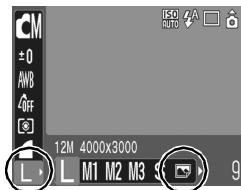

- Приблизительно 2 млн. записываемых пикселей, для компрессии фиксируется значение «Хорошо».
- Непечатаемая область отображается серым цветом.



В этом режиме использование цифрового зума или цифрового телеконвертера невозможно.



Инструкции по печати см. в *Руководстве по прямой печати*.

Включение даты в данные изображения



См. Функции, доступные в различных режимах съемки (стр. 228).



Если выбран режим (Открытка), дату можно встроить в изображение.

1 Выберите режим открытки.

1. Нажмите кнопку .
2. Кнопкой или выберите пункт **L**, затем кнопкой или выберите значок .
3. Нажмите кнопку .



2 Выберите пункт [Штамп даты].

1. Нажмите кнопку .
2. В меню [] кнопкой или выберите пункт [Штамп даты].

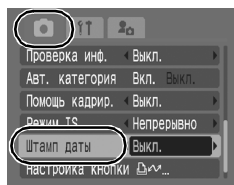

3 Установите дату и время.

1. Кнопкой или выберите [Дата] или [Дата и время].
2. Нажмите кнопку .
 - Индикация на ЖК-мониторе
 - : [Выкл.]
 - : [Дата]/[Дата и время]

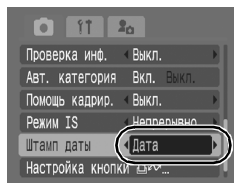

- Заранее установите дату и время в камере (стр. 12).
- После встраивания штампа с датой его невозможно удалить из изображения.



Для впечатывания даты на снимках всех остальных размеров, кроме размера открытки, используйте прилагаемое программное обеспечение (ZoomBrowser EX или ImageBrowser) либо настройки принтера. Подробнее см. руководство пользователя соответствующего продукта.

Настройка функции стабилизации изображения



См. Функции, доступные в различных режимах съемки (стр. 228).



Функция стабилизации изображения позволяет свести к минимуму эффект дрожания камеры (смазывание изображений) при съемке удаленных объектов с большим увеличением или при съемке в условиях недостаточной освещенности без вспышки.

–	Выкл.	–
	Непрерывно	Влияние режима IS на смазывание изображения можно контролировать на ЖК-мониторе, так как режим IS включен постоянно. Это упрощает компоновку изображения и фокусировку на объекты.
	При съемке	Режим IS включается только при нажатии кнопки спуска затвора, поэтому смазывание снимаемых объектов уменьшается даже при резких перемещениях объекта на ЖК-мониторе. В видеорежиме этот вариант недоступен.
	Панорама	В этом режиме устраняется влияние на изображение перемещений камеры вверх и вниз. Этот вариант рекомендуется для съемки объектов, движущихся горизонтально. В видеорежиме этот вариант недоступен.

1 Выберите пункт [Режим IS].

1. Нажмите кнопку .
2. В меню кнопкой или выберите пункт [Режим IS].

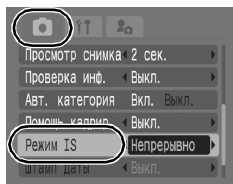

2 Подтвердите настройку.

1. Кнопкой ← или → выберите требуемый режим работы стабилизатора изображения.
2. Нажмите кнопку .

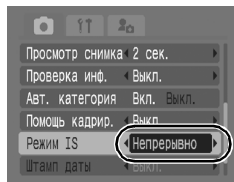

- При съемке с длительными выдержками (например, в вечернее время) полная компенсация дрожания камеры может оказаться невозможной. Установите для параметра «Сдвиг авт. ISO» (стр. 105) любое значение, кроме [Выкл.], или используйте для съемки штатив.
- Полная компенсация слишком сильного дрожания камеры может оказаться невозможной.
- Во время панорамирования держите камеру горизонтально (если держать камеру вертикально, стабилизация не работает).
- Если выбрать значение [При съемке] или [Панорама] в режиме съемки (фотографий), а затем переключиться в режим видеосъемки, значение изменится на [Непрерывно].

Различные способы съемки

Для выбора режимов съемки или пунктов меню FUNC. можно также использовать сенсорный диск управления. См. [стр. 41](#).

Съемка в режимах, предназначенных для особых условий

SCN

➔ См. *Функции, доступные в различных режимах съемки* ([стр. 228](#)).



Предусмотрена съемка с установками, наиболее подходящими для данного сюжета.

1 Выберите режим съемки.

1. Поверните диск установки режима в положение **SCN**.
2. Нажмите кнопку .
3. Кнопкой  или  выберите пункт , затем кнопкой  или  выберите режим.
4. Нажмите кнопку .

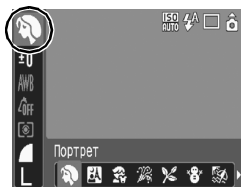

Портрет

Обеспечивает эффект смягчения при съемке людей.



Ночная съемка

Предназначен для съемки людей в сумерках или ночью, позволяя уменьшить влияние сотрясения камеры даже при отсутствии штатива.



Дети&Дом. животные

При съемке подвижных объектов (например, детей и домашних животных) позволяет не пропустить удачный момент.



Вечеринка

Предотвращает сотрясение камеры и сохраняет натуральные цвета объекта при съемке с освещением флуоресцентными лампами или лампами накаливания.



Листва

Обеспечиваются яркие цвета при съемке деревьев и листья (например новых побегов, осенних листьев или цветов).



Снег

Предотвращение появления синего оттенка и недостаточного экспонирования объектов на снежном фоне.



Пляж

Предотвращение недостаточного экспонирования объектов около воды или на песке при сильном отражении солнечного света.



Фейерверк

Четкая съемка фейерверков на фоне неба с оптимальной экспозицией.



Аквариум

Выбор оптимального числа ISO, баланса белого и цветового баланса для съемки рыб и других объектов в расположенном в помещении аквариуме.



Под водой







Предназначен для съемки изображений с использованием водонепроницаемого футляра WP-DC19 (продается отдельно). В этом режиме используется оптимальный баланс белого, уменьшающий голубые оттенки и обеспечивающий естественные цвета изображения.



ISO 3200

Съемка с чувствительностью ISO 3200. Используйте, если требуется высокая чувствительность. (Чувствительность в два раза выше, чем при ISO 1600.) Позволяет избежать смазывания объекта и исключить влияние сотрясения камеры. Для разрешения устанавливается фиксированное значение **M3** (1600 × 1200 пикселей).



- В режиме  используется длительная выдержка затвора. Во избежание сотрясения камеры обязательно установите камеру на штатив.
- В зависимости от снимаемого сюжета, в режимах , , ,  и  возможно увеличение числа ISO, приводящее к появлению шумов на изображении.
- Если установлено число ISO , могут быть заметны шумы.



Для съемки под водой установите камеру в водонепроницаемый футляр WP-DC19. Этот футляр рекомендуется также использовать при съемке в дождливую погоду, на пляже или на горнолыжных склонах.

Съемка в ручном режиме



➔ См. *Функции, доступные в различных режимах съемки* (стр. 228).



Позволяет самостоятельно выбирать такие параметры, как компенсация экспозиции, баланс белого или «Мои цвета».

1 Выберите ручной режим.

1. Поверните диск установки режима в положение .
2. Нажмите кнопку .
3. Кнопкой  или  выберите значок .
4. Нажмите кнопку .

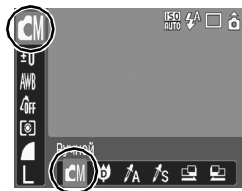

Серийная съемка



См. *Функции, доступные в различных режимах съемки* (стр. 228).



В этом режиме при нажатой кнопке затвора производится серийная съемка. При использовании рекомендованной карты памяти* возможна непрерывная съемка (плавная непрерывная съемка) с заданным интервалом до полного заполнения карты памяти (стр. 219).

*Рекомендованная карта памяти

Сверхскоростная карта памяти SDC-512MSH (продается отдельно), отформатированная в режиме низкоуровневого форматирования (стр. 65) непосредственно перед съемкой.

- Приведенные параметры отражают стандартные критерии съемки, установленные компанией Сапюп. Фактические результаты могут изменяться в зависимости от фотографируемого объекта и условий съемки.
- Даже если серийная съемка внезапно остановилась, возможно, что карта памяти еще не полностью заполнена.

1 Нажмите кнопку

1. Кнопкой или выберите значок

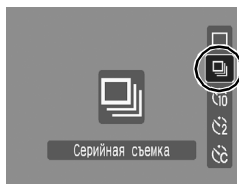

2 Произведите съемку.

- Камера снимает последовательные изображения, пока кнопка спуска затвора удерживается полностью нажатой.
- Съемка прекращается при отпускании кнопки спуска затвора.

Отмена серийной съемки







В соответствии с инструкциями пункта 1 выведите на экран значок .







- При заполнении встроенной памяти камеры интервал между кадрами увеличивается.
- При использовании вспышки интервал между кадрами увеличивается для обеспечения зарядки вспышки.

- *1 При использовании сверхскоростной карты памяти: рекомендуется карта памяти SDC-512MSH.
- *2 Даже если объем видеofilма меньше 4 Гбайт, съемка останавливается, когда длительность видеofilма достигает 1 ч. В зависимости от емкости карты памяти и скорости записи данных на нее, съемка может остановиться до истечения 1 ч или до того, как объем записанных данных достигнет 4 Гбайт.

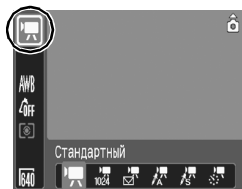
1 Выберите режим съемки.

1. Поверните диск установки режима в положение .
2. Нажмите кнопку .
3. Кнопкой  или  выберите значок , затем кнопкой  или  измените значение этого параметра.



4. Нажмите кнопку .
- Инструкции по использованию режимов  и  см. в разделе «Изменение цветов» (стр. 116).

2 Произведите съемку.





- При нажатии кнопки спуска затвора наполовину автоматически устанавливаются экспозиция, баланс белого и производится фокусировка.
- При полном нажатии кнопки спуска затвора одновременно начинаются съемка изображений и запись звука.
- Во время съемки на ЖК-мониторе отображаются время съемки и символ [●Зап.].
- Для остановки съемки снова полностью нажмите кнопку спуска затвора. Съемка автоматически останавливается в следующих случаях:
 - по прошествии максимального времени съемки;
 - при полном заполнении встроенной памяти или карты памяти.





- Для съемки видеofilмов рекомендуется использовать карты памяти, отформатированные в этой камере (стр. 65). Карты памяти, входящие в комплект поставки камеры, не требуют дополнительного форматирования.

- Во время съемки помните следующее.
 - Не дотрагивайтесь до микрофона (стр. 38).
 - При нажатии кнопки звук ее нажатия также записывается.
 - Во время съемки камера автоматически настраивает экспозицию и баланс белого в соответствии с условиями съемки. Однако помните, что звуки, производимые камерой при автоматической настройке экспозиции, также могут быть записаны.
- Параметры фокусировки и оптического зумирования, выбранные для первого кадра, используются для всех остальных кадров.









- Перед съемкой можно установить фиксацию автоэкспозиции и сдвиг экспозиции. Эти приемы эффективны на горнолыжных склонах и пляжах, когда контраст между объектом и фоном слишком велик или когда в сюжете присутствуют как светлые, так и темные области и желательно настроить экспозицию.
 1. Нажмите кнопку **[ISO]**. Экспозиция фиксируется (фиксация автоэкспозиции), и на ЖК-мониторе отображается шкала сдвига экспозиции.
 2. Для настройки экспозиции используйте кнопку **←** или **→**. Для сброса установки нажмите кнопку **[ISO]** еще раз. Кроме того, эта установка отменяется при нажатии кнопки **MENU** или при изменении баланса белого, эффекта «Мои цвета» или режима съемки.
- Если функция  зарегистрирована для кнопки , съемку видеофильма можно начать, просто нажав кнопку , даже если диск установки режима находится в положении ,  или **SCN** (стр. 122).
- Для воспроизведения видеофильмов на компьютере (тип данных: AVI/способ компрессии: Motion JPEG) требуется программа QuickTime (только Windows 2000).

Изменение разрешения

В режимах съемки видеofilма  (Стандартный),  (Акцентиров. цветом) и  (Замена цвета) можно изменить разрешение.

1 Выберите значение разрешения.

1. Нажмите кнопку .
2. Кнопкой  или  выберите значок , затем кнопкой  или  измените значение этого параметра.
3. Нажмите кнопку .



Разрешение и скорость (частота кадров)

Скорость (частота кадров) – это количество кадров, записываемых или воспроизводимых каждую секунду. Чем выше скорость, тем более плавно воспроизводится движение.

 Стандартный	 *1	640 × 480 пикселей, 30 кадров/с
 Акцентиров. цветом	 *2	640 × 480 пикселей, 30 кадров/с LP
 Замена цвета		320 × 240 пикселей, 30 кадров/с
 Высокое разрешение		1024 × 768 пикселей, 15 кадров/с
 Компактный		160 × 120 пикселей, 15 кадров/с
 Интервальная		640 × 480 пикселей, 15 кадров/с*3

*1 Установка по умолчанию.

*2 Если длительность съемки важнее качества изображения, выберите вариант с символом [LP] (Длительный). При том же объеме файла длительность съемки увеличивается приблизительно вдвое.







*3 Скорость (частота кадров) во время воспроизведения.



- См. *Карты памяти и их приблизительная емкость* (стр. 219).
- См. *Объемы данных изображений (оценка)* (стр. 221).

Изменение интервала съемки (📷 Интервальная)

1 Выберите интервал съемки.

1. Нажмите кнопку .
 2. Кнопкой  или  выберите значок , затем кнопкой  измените значение параметра.
 3. Нажмите кнопку .
- Во время съемки индикатор мигает зеленым цветом.



Возможное время съемки



- Рекомендуется использовать полностью заряженный аккумулятор или сетевой блок питания, так как время съемки может быть значительным.
- Выключение ЖК-монитора определяется настройкой функции энергосбережения (стр. 45). ЖК-монитор включается при использовании любых органов управления, кроме кнопки **ON/OFF** или кнопки спуска затвора.
- На ЖК-мониторе отображается прошедшее время от начала съемки до ее завершения в режиме воспроизведения, однако фактическое время воспроизведения будет меньше отображаемого.

Съемка панорам (Панорамный)



См. *Функции, доступные в различных режимах съемки* (стр. 228).



Режим съемки панорам служит для съемки перекрывающихся изображений, которые впоследствии можно будет объединить в одно панорамное изображение на компьютере.



Серию соседних перекрывающихся изображений можно объединить в одно панорамное изображение.



1 Выберите направление съемки.

1. Поверните диск установки режима в положение .
2. Нажмите кнопку .
3. Кнопкой или выберите пункт , затем кнопкой или выберите вариант или .
4. Нажмите кнопку .

: По горизонтали слева направо.

: По горизонтали справа налево.

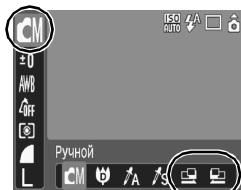

2 Снимите первый кадр последовательности.

- Экспозиция и баланс белого определяются и фиксируются при съемке первого кадра.



3 Скомпонуйте и снимите второй кадр так, чтобы он частично перекрывался с первым.

- С помощью кнопки ◀ или ▶ можно вернуться к ранее снятому изображению и снять его заново.
- Незначительные несоответствия в перекрывающихся частях кадров можно устранить при сшивке кадров.

4 Повторите процедуру для дополнительных изображений.

- Последовательность может содержать максимум 26 изображений.

5 После съемки последнего кадра нажмите кнопку .



- При съемке в панорамном режиме отображение изображений на экране телевизора невозможно.
- Настройки для первого изображения применяются ко всем последующим кадрам, начиная со второго.



Для объединения изображений на компьютере используйте прилагаемую программу PhotoStitch.

3 Произведите съемку.

- Отображается снятое изображение.



Снятое изображение

Содержимое оранжевой рамки

- Рамка отображается следующим образом.

Цвет рамки	Содержание
Оранжевый	Содержит область изображения, отображаемую в правом нижнем углу
Белый	Отображается в точке фокусировки (рамка автофокусировки)

- Оранжевую рамку может отображать с разным увеличением, перемещать или переключать на другую рамку (стр. 133).

Отмена проверки фокусировки

Нажмите наполовину кнопку спуска затвора.



- Если в правом нижнем углу отображается увеличенная часть изображения, при нажатии кнопки  удаление изображения не производится.
- Фокусировку можно также проверять в режиме воспроизведения (стр. 132).

Переключение режимов фокусировки



➔ См. Функции, доступные в различных режимах съемки (стр. 228).



Рамка автофокусировки показывает область кадра, на которую фокусируется камера. Выбор рамки автофокусировки производится следующими способами.

	Опред. лица	В камере можно задать автоматическое определение положения лица и использование этих данных для установки фокуса и экспозиции* при съемке. * Только в режиме оценочного экспомера (стр. 108).
(Нет рамки)	AiAF	Камера обнаруживает объект и подсвечивает используемые точки автофокусировки (из 9 возможных точек).
	Центр	Камера фокусируется с использованием центральной рамки автофокусировки. Удобно для обеспечения фокусировки точно на требуемый объект. Размер рамки автофокусировки можно изменить (стр. 99).

1 Выберите пункт [Зона AF].

1. Нажмите кнопку .
2. В меню кнопкой или выберите пункт [Зона AF].

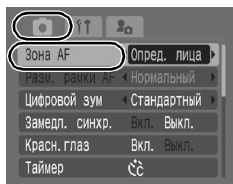

2 Подтвердите настройку.

1. Кнопкой или выберите требуемую рамку автофокусировки.
 2. Нажмите кнопку .
- Изменение размера рамки автофокусировки (стр. 99).

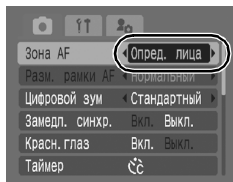



- При съемке с выключенным ЖК-монитором использование режима [Опред. лица] невозможно.
- При наполовину нажатой кнопке спуска затвора цвет рамки автофокусировки означает следующее.
 - Зеленый : фокусировка выполнена
 - Желтый : сложности с фокусировкой (для рамки автофокусировки задано значение [Центр])
 - Нет рамки автофокусировки : сложности с фокусировкой (для рамки автофокусировки задано значение [Опред. лица] или [AiAF])

Функция «Определение лица»

- На месте лица, распознанного камерой, отображаются максимум три рамки лица. На этом этапе рамка, которая наведена на выбранный камерой главный объект, отображается белым цветом, а остальные рамки – серым цветом. При нажатии наполовину кнопки спуска затвора могут отображаться максимум 9 зеленых рамок автофокусировки.
- Если белая рамка автофокусировки не отображается (отображаются только серые рамки) или если лицо не распознано, съемка производится в режиме [AiAF], а не в режиме [Опред. лица].
- Камера может ошибочно принять за лицо человека какие-либо посторонние объекты.
- В некоторых случаях лица могут не определяться.

Примеры.

 - Лица, находящиеся на краю экрана или выглядящие очень мелкими, крупными, темными или яркими относительно общей композиции.
 - Лица, повернутые в сторону или по диагонали, либо частично закрытые лица.

Изменение размера рамки автофокусировки



Если для параметра [Зона AF] установлено значение [Центр], размер рамки автофокусировки можно изменить в соответствии с размером объекта. Выберите значение [Малый] для уменьшения рамки автофокусировки в соответствии с мелким объектом или для фокусировки на определенной области объекта.

1 Выберите пункт [Разм. рамки AF].

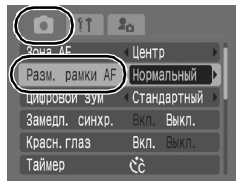
1. Нажмите кнопку .
2. В меню [] кнопкой  или  выберите пункт [Разм. рамки AF].



2 Подтвердите настройку.

1. Кнопкой  или  выберите [Нормальный] или [Малый].
2. Нажмите кнопку .

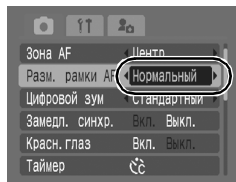

Если используется цифровой зум или цифровой телеконвертер, для этого параметра устанавливается значение [Нормальный].

Съемка объектов, неподходящих для автофокусировки (Фиксация фокусировки, фиксация автофокусировки)



См. *Функции, доступные в различных режимах съемки* (стр. 228).









Фокусировка может быть затруднена в следующих случаях:



- при съемке объектов, имеющих очень низкую контрастность по отношению к окружению;
- при съемке сюжетов, содержащих близкие и удаленные объекты;
- при съемке очень ярких объектов в центре кадра;
- при съемке быстро движущихся объектов;
- при съемке объектов сквозь стекло; для снижения вероятности появления бликов, вызванных отраженным от стекла светом, во время съемки располагайте камеру как можно ближе к стеклу.

Съемка с фиксацией фокусировки

- 1** Наведите центр видоискателя или центр рамки автофокусировки на ЖК-мониторе на объект, расположенный на том же расстоянии от камеры, что и основной объект.
- 2** Нажмите наполовину кнопку спуска затвора для фиксации фокусировки.
- 3** Во время изменения композиции удерживайте кнопку спуска затвора нажатой наполовину, а затем нажмите ее полностью для съемки изображения.

Съемка с фиксацией автофокусировки

Фиксация автофокусировки может использоваться в режимах , , , ,  и .

- 1 Включите ЖК-монитор.
- 2 Наведите рамку автофокусировки на объект, расположенный на том же расстоянии от камеры, что и основной объект.
- 3 Удерживая кнопку спуска затвора наполовину нажатой, нажмите кнопку  / .
 - Появляется значок .
- 4 Выберите требуемую композицию кадра и произведите съемку.

Отмена фиксации автофокусировки

Нажмите кнопку  / .



- При использовании фиксации фокусировки или фиксации автофокусировки с включенным ЖК-монитором съемка упрощается, если для параметра [Зона AF] установлено значение [Центр] (стр. 97), так как при этом камера фокусируется с использованием только центральной рамки автофокусировки.
- Фиксация автофокусировки удобна тем, что позволяет отпустить кнопку спуска затвора во время перекомпоновки кадра. Более того, фиксация автофокусировки сохраняется и после съемки кадра, что позволяет снять второй кадр с той же самой фокусировкой.
- В режиме видеосъемки рамка автофокусировки не отображается.

ISO Настройка числа ISO



См. Функции, доступные в различных режимах съемки (стр. 228).



Число ISO следует увеличивать для уменьшения выдержки затвора, чтобы снизить влияние сотрясения камеры, исключить смазывание объектов или выключить вспышку во время съемки при недостаточной освещенности.

1 Нажмите кнопку **ISO**.

1. Кнопкой **▲** или **▼** измените число ISO.

- При каждом нажатии кнопки производится переключение на следующее значение.
- Если выбрано значение **ISO AUTO** (Авто), при установке числа ISO для съемки с имеющимся освещением приоритет отдается качеству изображения. Так как число ISO автоматически увеличивается при недостаточной освещенности, камера выбирает меньшую выдержку затвора, что снижает вероятность проявления сотрясения камеры.
- При выборе варианта **ISO HI** (Высокая ISO Авто)* устанавливается более высокое число ISO, чем в варианте **ISO AUTO**. Так как выдержка затвора становится еще меньше, влияние сотрясения камеры и смазывание изображения из-за движения объекта снижаются по сравнению со съемкой этого же сюжета в режиме **ISO AUTO**.

* По сравнению с режимом **ISO AUTO** возможно увеличение шумов снятого изображения.

- В режиме съемки **ISO AUTO** (Авто) возможен выбор только значений **ISO AUTO** и **ISO HI**.
- Выбор значений **ISO AUTO** и **ISO HI** в режиме «Длин. выдержка» невозможен (стр. 109).



- Можно установить значение **ISO 3200** (стр. 83).
- При съемке с высокой чувствительностью ISO в камере автоматически применяется обработка для уменьшения шумов.
- Если в камере установлена чувствительность **ISO AUTO** или **ISO HI**, при нажатии наполовину кнопки спуска затвора или в информации при воспроизведении отображается число ISO, автоматически установленное камерой.

Уменьшение влияния сотрясения камеры (Сдвиг авт. ISO)



➔ См. Функции, доступные в различных режимах съемки (стр. 228).



Если во время съемки отображается значок сотрясения камеры () , можно увеличить число ISO и производить съемку с выдержкой затвора, при которой эффект сотрясения камеры не проявляется.

Выкл.	–
Кнопка 	Позволяет проверять число ISO и выдержку затвора на ЖК-мониторе до и после изменения.
Вкл.	Автоматически устанавливается оптимальное число ISO, компенсирующее эффект сотрясения камеры.





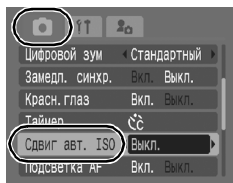

- Функция «Сдвиг авт. ISO» не работает в режимах **ISO 111**, **ISO 800**, **ISO 1600**, в режиме «Длин. выдержка» или при съемке со вспышкой.
- В зависимости от условий съемки значок предупреждения о сотрясении камеры () может не исчезнуть даже после увеличения числа ISO.

1 Выберите пункт [Сдвиг авт. ISO].

1. Нажмите кнопку .
2. В меню  кнопкой  или  выберите пункт [Сдвиг авт. ISO].



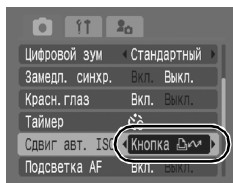

2 Подтвердите настройку.

1. Кнопкой  или  выберите значение [Кнопка ] или [Вкл.].
2. Нажмите кнопку .



■ Съемка при выбранном значении [Кнопка]

3 Нажмите наполовину кнопку спуска затвора.

- Если отображается значок , кнопка  подсвечивается синим цветом.



4 Нажмите кнопку при наполовину нажатой кнопке спуска затвора.

- Отображается измененное число ISO.
- Если при наполовину нажатой кнопке затвора снова нажать кнопку , восстанавливается исходное значение числа ISO.
- Если после увеличения числа ISO установить фиксацию автоэкспозиции (стр. 102), предыдущее значение числа ISO не восстанавливается даже после отпускания кнопки спуска затвора.



5 Теперь полностью нажмите кнопку спуска затвора.

■ Съемка при выбранном значении [Вкл.]

3 Нажмите наполовину кнопку спуска затвора.

- Камера выбирает оптимальную выдержку затвора в зависимости от уровня освещенности для компенсации эффекта сотрясения камеры.



4 Теперь полностью нажмите кнопку спуска затвора.

Настройка компенсации экспозиции



См. *Функции, доступные в различных режимах съемки* (стр. 228).



Установка положительной компенсации экспозиции позволяет избежать получения чрезмерно темного снимка объекта при контрольном свете или на ярком фоне.

Установка отрицательной компенсации экспозиции позволяет избежать получения чрезмерно яркого объекта при съемке ночью или на темном фоне.

1 Настройте экспозицию.

1. Нажмите кнопку .
2. Кнопкой или выберите значок , затем настройте значение кнопкой или .
3. Нажмите кнопку .



Отмена компенсации экспозиции

Восстановите для компенсации экспозиции значение [0].



В режиме видеосъемки возможна установка/отмена сдвига экспозиции (стр. 90).

Переключение режимов замера экспозиции



См. Функции, доступные в различных режимах съемки (стр. 228).



	Оценочный	Подходит для стандартных условий съемки, включая сцены в контровом свете. Для измерения экспозиции изображение разбивается на несколько зон. Камера оценивает сложные условия освещения, такие, как положение объекта, яркость, прямой и контровой свет, и устанавливает правильную экспозицию для основного объекта съемки.
	Усредненный	Замер экспозиции усредняется по всему кадру, однако центральная область учитывается с большим весом.
	Точечный	Замер производится в пределах рамки точечного замера в центре ЖК-монитора. Используйте эту установку, если требуется установить экспозицию для объекта в центре монитора.

1 Измените способ замера экспозиции.

1. Нажмите кнопку .
2. Кнопкой или выберите значок , затем кнопкой или измените значение этого параметра.
3. Нажмите кнопку .

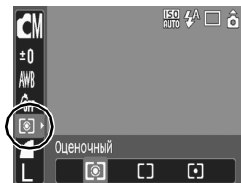

В режиме длительной выдержки для способа замера экспозиции фиксируется значение [Оценочный] (стр. 109).

Установка выдержки затвора

(Режим длительной выдержки)

 См. Функции, доступные в различных режимах съемки (стр. 228).



Для повышения яркости темных объектов можно задать длительную выдержку затвора.

1 Выберите режим длительной выдержки.

1. Нажмите кнопку .
2. Кнопкой  или  выберите значок .
3. Нажмите кнопку .



2 Задайте значения параметра.

1. Кнопкой  или  измените выдержку затвора.
2. Нажмите кнопку .

- Чем больше значение, тем выше становится яркость снятого изображения.
- Если на этом этапе нажать кнопку **DISP.**, производится возврат на экран задания компенсации экспозиции.

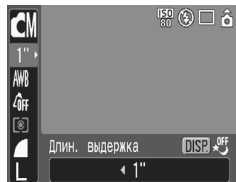

- Яркость изображения, отображаемого на ЖК-мониторе, и яркость записанного изображения могут различаться.
- Природа CCD-датчика такова, что при увеличении выдержки возрастают шумы в записанном изображении. Однако в этой камере при выдержках 1,3 с и более применяются специальные методы обработки изображения для уменьшения шума и получения качественного изображения. Перед съемкой следующего кадра, возможно, должно будет пройти некоторое время, необходимое для обработки изображения.



- С помощью ЖК-монитора убедитесь, что изображение записано с требуемой яркостью.
- Помните, что при больших выдержках затвора становятся заметны сотрясения камеры. Для съемки установите камеру на штатив.
- Использование вспышки может приводить к передержке изображения. В этом случае при съемке установите для вспышки режим .
- Следующие функции недоступны:
 - Компенсация экспозиции
 - Замер экспозиции
 - Фиксация автоэкспозиции
 - Фиксация экспозиции при съемке со вспышкой
 - Чувствительность ISO: Авто, Высокая ISO Авто
 - Сдвиг авт. ISO
 - Вспышка: Авто
 - Синхронизация вспышки при длительной выдержке

Настройка цветových оттенков (Баланс белого)



См. *Функции, доступные в различных режимах съемки* (стр. 228).



Обычно настройка баланса белого **AWB** (Авто) обеспечивает оптимальный баланс белого. Если настройка **AWB** не обеспечивает естественной цветопередачи, измените настройку баланса белого в соответствии с типом источника освещения.

	Авто	Установки автоматически выбираются камерой.
	Дневной свет	Для съемки вне помещения в солнечный день.
	Облачно	Для съемки в облачную погоду, в тени, в сумерках.
	Накаливания	Для съемки с освещением лампами накаливания или 3-волновыми флуоресцентными лампами колбового типа.
	Флуоресцент	Для съемки с освещением флуоресцентными лампами с тепло-белым, холодно-белым или тепло-белым (3-волновым) светом.
	Флуоресцент H	Для съемки с освещением лампами дневного света или 3-волновыми флуоресцентными лампами дневного света.
	Ручной	Для съемки с данными оптимального баланса белого, сохраненными в камере по белому объекту, например по белой бумаге или ткани.

1 Выберите настройку баланса белого.

1. Нажмите кнопку
2. Кнопкой или выберите значок **AWB**, затем кнопкой или измените значение этого параметра.
3. Нажмите кнопку .



Если для режима «Мои цвета» выбрано значение или , настройка баланса белого невозможна.

Использование пользовательского баланса белого

Для достижения оптимальных результатов можно установить пользовательский баланс белого, замерив его камерой, наведенной на объект (например на лист белой бумаги или белую ткань либо на полутоновую карточку фотографического качества), который требуется использовать в качестве стандарта белого цвета.

В частности, используйте данные пользовательского баланса белого при съемке в указанных ниже ситуациях, в которых в режиме **AWB** (Авто) возможна неправильная установка баланса белого:

- при съемке с близкого расстояния (Макро);
- при съемке объектов с одним преобладающим цветом (например небо, море или лес);
- при съемке с особыми источниками освещения (например со ртутными лампами).

1 Выберите .

1. Нажмите кнопку .
2. Кнопкой  или  выберите пункт **AWB**, затем кнопкой  или  выберите значок .

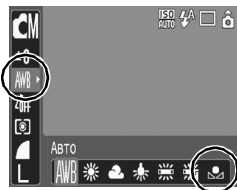

2 Наведите камеру на лист белой бумаги или белую ткань и нажмите кнопку .

- При использовании ЖК-монитора убедитесь, что белое изображение полностью заполняет центральную рамку. При использовании оптического видоискателя убедитесь, что заполнено все поле зрения. Помните, что центральная рамка не отображается, если используется цифровой зум или отображается значок .



3 Нажмите кнопку .



- Перед установкой ручного баланса белого рекомендуется установить режим съемки  и компенсацию экспозиции [± 0]. Правильное значение баланса белого не может быть получено при неправильной установке экспозиции (изображение может получиться полностью черным или белым).
- Производите съемку с теми же установками, что и при регистрации данных баланса белого. Если установки различаются, может быть установлен неоптимальный баланс белого. Особенно важно сохранять перечисленные ниже установки.
 - Число ISO
 - ВспышкаРекомендуется использовать для вспышки режим [Вкл.] или [Выкл.]. Если при регистрации данных баланса белого сработала вспышка, установленная в режим [Авто], то убедитесь, что вспышка сработала и при съемке кадров.
- Поскольку считывание данных баланса белого в режиме съемки панорам невозможно, заранее установите баланс белого в другом режиме.
- Данные баланса белого сохраняются даже после выключения камеры.

Съемка в режиме «Мои цвета»



См. Функции, доступные в различных режимах съемки (стр. 228).



Можно изменить вид снимаемого изображения.

	Откл. эффекты	Эта установка соответствует обычной съемке.
	Яркий	Увеличивает контрастность и насыщенность цветов для записи ярких изображений.
	Нейтральный	Понижает контрастность и насыщенность цветов для записи нейтральных оттенков.
	Сепия	Запись в оттенках сепии.
	Ч/Б	Запись черно-белого изображения.
	Имитация слайда	Служит для повышения интенсивности красного, зеленого или синего цвета, как при использовании эффектов «Ярко красный», «Ярко зеленый» или «Ярко синий». Позволяет получить насыщенные естественные цвета, как при съемке на пленку для слайдов.
	Осветлить тон кожи*	Позволяет сделать телесные цвета более светлыми.
	Затемнить тон кожи*	Позволяет сделать телесные цвета более темными.
	Ярко синий	Служит для подчеркивания синих оттенков. Синие объекты (например небо или океан) становятся более яркими.
	Ярко зеленый	Служит для подчеркивания зеленых оттенков. Зеленые объекты (например горы, молодая поросль, цветы и лужайки) становятся более яркими.
	Ярко красный	Служит для подчеркивания красных оттенков. Красные объекты (например цветы или автомобили) становятся более яркими.
	Ручная настройка	Этот вариант позволяет настраивать контрастность, резкость или насыщенность цветов либо цветовой баланс красного, зеленого, синего и телесных цветов*. Может использоваться для тонкой корректировки, например, чтобы сделать синие цвета более насыщенными или цвет лица более ярким.

* Если изображение содержит цвета, совпадающие с цветами кожи человека, эти цвета также изменятся. Результат зависит от цвета кожи и может отличаться от ожидаемого.

Задание настроек «Мои цвета» (кроме **Ac**)

1 Выберите настройку «Мои цвета»

1. Нажмите кнопку .
2. Кнопкой  или  выберите значок , затем кнопкой  или  измените значение этого параметра.
3. Нажмите кнопку .







Установка камеры в режим ручной настройки (**Ac**)

1 Выберите **Ac**.

1. Нажмите кнопку .
2. Кнопкой  или  выберите пункт , затем кнопкой  или  выберите значок .



2 Задайте значения параметра.

1. Нажмите кнопку .
2. Кнопкой  или  выберите [Контраст], [Резкость], [Насыщенность], [Красный], [Зеленый], [Синий] или [Тон кожи].
3. Кнопкой  или  настройте значение параметра.

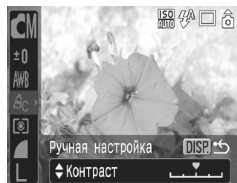

- Результаты настройки отображаются на ЖК-мониторе.
- Если нажать кнопку **DISP.**, производится возврат на экран, на котором был выбран режим «Мои цвета».

3 Нажмите кнопку .

- На этом настройка завершена.

Изменение цветов



См. Функции, доступные в различных режимах съемки (стр. 228).



При съемке можно преобразовывать исходные цвета. Преобразование возможно как для видеофильмов, так и для фотографий, что позволяет использовать различные эффекты при фото- и видеосъемке. Однако в определенных условиях съемки изображение может выглядеть грубым или требуемый цвет может не получиться. Перед съемкой важных объектов настоятельно рекомендуется произвести пробную съемку и проверить результаты. Если при съемке фотографий для параметра [Сохранение оригинала] (стр. 120) задано значение [Вкл.], вместе с преобразованным изображением записывается также и исходное изображение.

	Акцентирование цветом	При использовании этого варианта сохраняется только цвет, заданный на ЖК-мониторе, а остальные цвета преобразуются в черно-белые.
	Замена цвета	Служит для преобразования цвета, заданного на ЖК-мониторе, в другой цвет. Заданный цвет может быть заменен только на один другой цвет, и выбор нескольких цветов невозможен.



В зависимости от условий съемки увеличивается число ISO, что может приводить к повышению количества «шумов» на изображении.

Съемка в режиме «Акцентирование цветом»

1

Выберите режим акцентирования цветом.

Фотографии

1. Поверните диск установки режима в положение .
2. Нажмите кнопку .
3. Кнопкой или выберите пункт , затем кнопкой или выберите значок .
4. Нажмите кнопку .

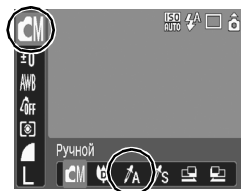

Видеофильмы

1. Поверните диск установки режима в положение .
2. Нажмите кнопку .
3. Кнопкой  или  выберите пункт , затем кнопкой  или  выберите значок .
4. Нажмите кнопку .

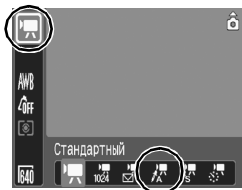

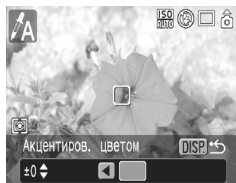

2 Нажмите кнопку .

- Камера переключается в режим ввода цвета, и на монитор попеременно выводятся исходное изображение и изображение с акцентированием цветом (с использованием ранее заданного цвета).



3 Направьте камеру таким образом, чтобы цвет, который требуется сохранить, находился в центре ЖК-монитора, и нажмите кнопку .

- Можно задать только один цвет.
- Для задания диапазона сохраняемых цветов можно использовать кнопки  и .
- 5: захватывается только цвет, который требуется сохранить.
- +5: захватываются также цвета, близкие к цвету, который требуется сохранить.

4 Для завершения настройки нажмите кнопку , затем произведите съемку.



- По умолчанию установлено акцентирование зеленым цветом.
- При использовании вспышки результат может отличаться от ожидаемого.
- Заданный для акцентирования цвет и диапазон цветов сохраняются даже после выключения камеры.

Съемка в режиме «Замена цвета»

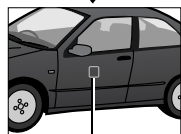
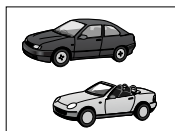

Исходный цвет
(до замены)

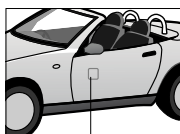

Требуемый цвет
(после замены)

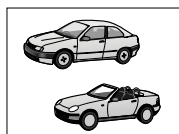

1

Выберите режим замены цвета.

Фотографии

1. Поверните диск установки режима в положение .
2. Нажмите кнопку .
3. Кнопкой  или  выберите пункт , затем кнопкой  или  выберите значок .
4. Нажмите кнопку .



Видеофильмы

1. Поверните диск установки режима в положение .
2. Нажмите кнопку .
3. Кнопкой  или  выберите пункт , затем кнопкой  или  выберите значок .
4. Нажмите кнопку .

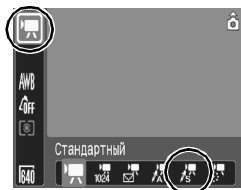



2 Нажмите кнопку .

- Камера переключается в режим ввода цвета, и на монитор попеременно выводятся исходное изображение и изображение с замененным цветом (с использованием ранее заданного цвета).



3 Направьте камеру таким образом, чтобы исходный цвет находился в центре ЖК-монитора, и нажмите кнопку .

- Можно задать только один цвет.
- Для задания диапазона изменяемых цветов можно использовать кнопки  и .
- 5: захватывается только цвет, который требуется заменить.
- +5: захватываются также цвета, близкие к цвету, который требуется заменить.

4 Направьте камеру таким образом, чтобы в центре ЖК-монитора находился требуемый цвет, и нажмите кнопку .

- Можно задать только один цвет.

5 Для завершения настройки нажмите кнопку , затем произведите съемку.



- По умолчанию в режиме замены цвета зеленый цвет заменяется на белый.
- При использовании вспышки результат может отличаться от ожидаемого.
- Цвета, заданные в режиме замены цвета, и диапазон цветов сохраняются даже при выключении камеры.
- В зависимости от условий съемки может увеличиться число ISO или возрасти количество шумов на изображении.

Изменение способа сохранения исходного изображения

При съемке фотографий в режиме «Акцентирование цветом» или «Замена цвета» можно задать, требуется ли вместе с преобразованным изображением сохранять исходное изображение.

1 Выберите пункт [Сохранить оригинал].

1. Нажмите кнопку .
2. В меню  кнопкой  или  выберите пункт [Сохранить оригинал].

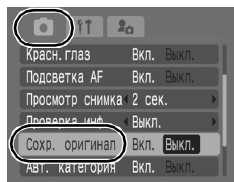

2 Подтвердите настройку.

1. Кнопкой  или  выберите [Вкл.] или [Выкл.].
2. Нажмите кнопку .

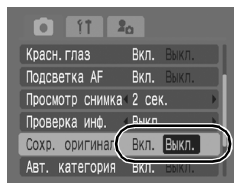

Для параметра [Сохранить оригинал] задано значение [Вкл.]

- При съемке в режиме «Акцентирование цветом» или «Замена цвета» на ЖК-мониторе отображается только преобразованное изображение.
- После съемки в режиме «Акцентирование цветом» или «Замена цвета» на ЖК-мониторе для просмотра отображается преобразованное изображение. Если на этом этапе удалить изображение, вместе с измененным стирается и исходное изображение. Будьте внимательны при стирании файла.
- Изображения нумеруются последовательно. Исходным изображениям присваивается меньший номер, а изображениям с акцентированием цветом или заменой цвета присваивается следующий номер.
- Так как для каждого кадра записываются два изображения, отображаемое количество оставшихся кадров составляет примерно половину от значения, отображаемого, когда для этой функции задано значение [Выкл.].

Автоматическое назначение категории изображения (Авт. категория)



➔ См. *Функции, доступные в различных режимах съемки* (стр. 228).



Если для параметра «Авт. категория» задано значение [Вкл.], при съемке изображений им автоматически назначаются заранее заданные категории.

	Люди	Для изображений, снятых в режиме , или , или изображений, при съемке которых для параметра [Зона AF] было задано значение [Опред. лица] и были обнаружены лица.
	Пейзаж	Для изображений, снятых в режиме .
	События	Для изображений, снятых в режиме , , , или .

1 Выберите пункт [Авт. категория].

1. Нажмите кнопку .
2. В меню кнопкой или выберите пункт [Авт. категория].

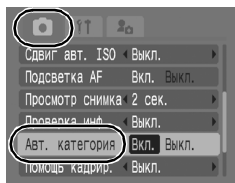

2 Подтвердите настройку.

1. Кнопкой или выберите [Вкл.] или [Выкл.].
2. Нажмите кнопку .

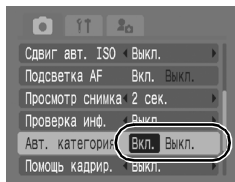

Для видеозаписей автоматическое назначение категории не производится, однако им можно присвоить категорию с помощью функции «Моя категория» (стр. 136).

Регистрация настройки для кнопки «Печать/загрузка»



См. Функции, доступные в различных режимах съемки (стр. 228).



Для кнопки можно зарегистрировать функцию, часто используемую при съемке. Возможна регистрация указанных ниже функций.

Пункт меню	Стр.	Пункт меню	Стр.
Не назначено	–	Помощь кадрир.	стр. 124
+/- (Эксп.)	стр. 107	Съемка видео	стр. 88
Баланс белого	стр. 111	Дисплей выкл.	стр. 51
Пользовательский баланс белого	стр. 112	Звуковой эффект*	стр. 53
Цифровой телеконвертер	стр. 69		

* Задает звук, зарегистрированный в параметре раздела [Звук затвора] меню «Моя камера».

1 Выберите пункт [Настройка кнопки].

1. Нажмите кнопку .
2. В меню [] кнопкой или выберите пункт [Настройка кнопки].
3. Нажмите кнопку .

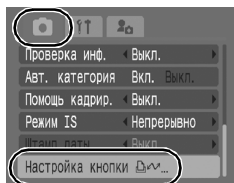

2 Подтвердите настройку.

1. Кнопкой , , или выберите функцию, которую требуется зарегистрировать.
2. Нажмите кнопку .

- Если в правом нижнем углу значка отображается символ , соответствующую функцию можно зарегистрировать, но ее будет невозможно использовать в некоторых режимах съемки, даже если нажать кнопку .
- Для завершения установки нажмите кнопку **MENU**.

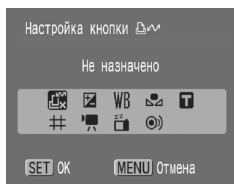

Для отмены кнопки быстрого вызова

Выберите на шаге 2 вариант .

Использование кнопки

1 Нажмите кнопку .

- При каждом нажатии кнопки  производится переключение настроек  и .
- Для функций  и  отображается соответствующий экран настройки.
- При каждом нажатии кнопки  записываются данные баланса белого для варианта . Так как на этом этапе рамка не отображается, убедитесь, что лист белой бумаги или белая ткань находится в центре ЖК-монитора, затем нажмите кнопку . После использования этой функции для параметра «Баланс белого» устанавливается пользовательский баланс белого.
- Если зарегистрирована функция , при нажатии кнопки  начинается съемка видеофильма с разрешением и скоростью (частотой кадров), выбранными в режиме , даже если диск выбора режима установлен в положение ,  или **SCN**.
- Если выбран вариант , при нажатии кнопки  выключается ЖК-монитор. При нажатии любой кнопки ЖК-монитор снова включается для выполнения последующих операций.
- Функция  удобна для привлечения внимания объекта к камере непосредственно перед съемкой, так как при нажатии кнопки  подается звуковой сигнал.

Установка функции автоповорота



➔ См. Функции, доступные в различных режимах съемки (стр. 228).







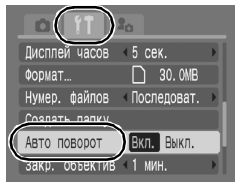

Камера оснащена интеллектуальным датчиком ориентации, определяющим ориентацию снятого изображения при вертикальном положении камеры и автоматически поворачивающим изображение для правильного просмотра на мониторе.

1 Выберите пункт [Авто поворот].

1. Нажмите кнопку .
2. Кнопкой  или  выберите меню [].
3. Кнопкой  или  выберите [Авто поворот].



2 Подтвердите настройку.

1. Кнопкой  или  выберите [Вкл.] или [Выкл.].
 2. Нажмите кнопку .
- Если во время съемки для функции автоповорота задано значение [Вкл.] и ЖК-монитор установлен в режим подробной индикации, на мониторе отображается символ  (обычное положение),  (правый край внизу) или  (левый край внизу).

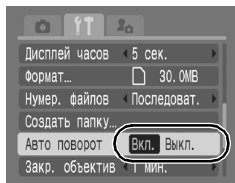

- Эта функция может работать неправильно, если камера направлена точно вниз или вверх. Убедитесь, что стрелка  показывает в правильном направлении. Если нет, установите для функции [Авто поворот] значение [Выкл.].
- Даже при включенной функции автоповорота ориентация изображений, загруженных в компьютер, зависит от программного обеспечения, используемого для загрузки.



Если во время съемки камера находится в вертикальном положении, интеллектуальный датчик ориентации считает, что верхний край камеры — это «верх», а нижний край камеры — «низ». Затем настраиваются оптимальный баланс белого, экспозиция и фокус для съемки в вертикальном положении. Эта функция работает независимо от того, включена ли функция автоповорота.

Создание папки для записи изображений (Папка)



См. Функции, доступные в различных режимах съемки (стр. 228).



В любой момент можно создать новую папку, и снимаемые изображения будут автоматически записываться в эту папку.

Создать новую папку	При последующей съемке изображений создается новая папка. Для создания дополнительной папки снова установите этот флажок.
Авт. создание	Можно также задать дату и время, когда должна быть создана новая папка, использующая дату съемки после заданной даты и времени.

Создание папки при следующей съемке

1 Выберите пункт [Создать папку].

1. Нажмите кнопку .
2. Кнопкой или выберите меню [].
3. Кнопкой или выберите пункт [Создать папку].
4. Нажмите кнопку .

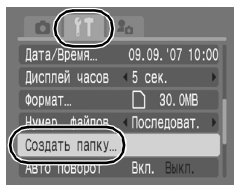

2 Подтвердите настройку.

1. Кнопкой или установите флажок [Создать новую папку].
2. Нажмите кнопку .
 - При съемке на ЖК-мониторе отображается символ . После создания новой папки этот символ исчезает.
 - Для завершения установки снова нажмите кнопку **MENU**.

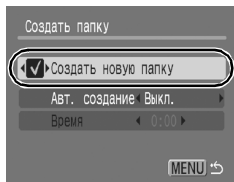







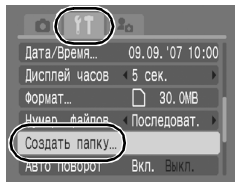

Задание даты или времени для автоматического создания папки

1 Выберите пункт [Создать папку].

1. Нажмите кнопку .
2. Кнопкой  или  выберите меню .
3. Кнопкой  или  выберите пункт [Создать папку].
4. Нажмите кнопку .



2 Подтвердите настройку.

1. Кнопкой  или  выберите пункт [Авт. создание], затем кнопкой  или  выберите дату создания.
2. Кнопкой  или  выберите пункт [Время], затем кнопкой  или  выберите время.
3. Нажмите кнопку .

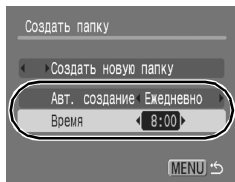

- При наступлении заданного времени отображается символ . После создания новой папки этот символ исчезает.
- Для завершения установки снова нажмите кнопку **MENU**.



В одной папке можно сохранить максимум 2000 изображений. После съемки большого числа изображений автоматически создается новая папка, даже если пользователь не создавал новых папок.

Сброс номеров файлов



См. Функции, доступные в различных режимах съемки (стр. 228).



Снимаемым изображениям автоматически присваиваются номера файлов. Можно выбрать метод присвоения номеров файлов.

<p>Последоват.</p>	<p>Следующему изображению присваивается номер, на единицу больший номера последнего записанного изображения. Это удобно для хранения всех изображений в одном месте на компьютере, так как позволяет избежать дублирования имен файлов при смене папок или карт памяти.*</p> <p>* При использовании чистой карты памяти. Если используется карта памяти с уже записанными данными, 7-значный номер последней записанной папки и изображения сравнивается с последним номером на карте памяти, после чего номера новых изображений назначаются на основе большего из этих двух значений.</p>
<p>Автосброс</p>	<p>Для номера изображения и номера папки восстанавливаются начальные значения (100-0001).* Это удобно для хранения изображений в соответствующих папках.</p> <p>* При использовании чистой карты памяти. Если используется карта памяти с уже записанными данными, нумерация новых изображений производится на основе 7-значного номера последней записанной на карте памяти папки и изображения.</p>

1 Выберите пункт [Нумер. файлов].

1. Нажмите кнопку .
2. Кнопкой или выберите меню [].
3. Кнопкой или выберите пункт [Нумер. файлов].

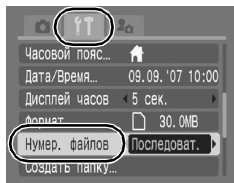

2 Подтвердите настройку.

1. Кнопкой или выберите [Последоват.] или [Автосброс].
2. Нажмите кнопку .

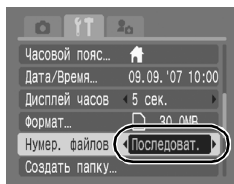

Номера файлов и папок

Записанным изображениям назначаются последовательные номера файлов в диапазоне от 0001 до 9999, а папкам назначаются номера в диапазоне от 100 до 999. В одной папке можно сохранить максимум 2000 изображений.

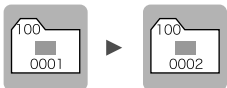
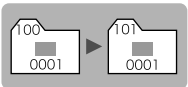
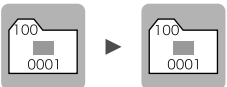
	Создана новая папка	Карта памяти заменена на другую
Последоват.	<p>Карта памяти 1</p> 	<p>Карта памяти 1 Карта памяти 2</p> 
Автосброс	<p>Карта памяти 1</p> 	<p>Карта памяти 1 Карта памяти 2</p> 

- При недостатке свободного места изображения могут сохраняться в новой папке, даже если общее количество изображений в папке менее 2000, так как изображения следующих типов всегда записываются вместе в одну папку:
 - изображения, снятые в режиме серийной съемки;
 - изображения, снятые в режиме автоспуска (ручной);
 - изображения, снятые в панорамном режиме;
 - изображения, снятые в режиме «Акцентирование цветом»/«Замена цвета», если для параметра [Сохранение оригинала] задано значение [Вкл.].
- При наличии папок с совпадающими номерами или изображений с одинаковыми номерами в одной папке воспроизведение изображений невозможно.
- Информацию о структуре папок и типах изображений см. во *Вводном руководстве по программному обеспечению*.

Воспроизведение/стирание

Для выбора изображений и выполнения различных операций можно также использовать сенсорный диск управления. См. [стр. 41](#).

Увеличение изображений





1 Нажмите рычаг зумирования в направлении .

- Отображаются символ **SET**  и увеличенная область изображения.
- Изображения могут увеличиваться приблизительно в 10 раз.



Приблизительное положение отображаемой области

2 Для перемещения по изображению используйте кнопки , , и .

- При нажатии кнопки **FUNC./SET** в режиме увеличения камера переключается в режим перехода между изображениями и отображается символ **SET** . С помощью кнопки  или  можно перейти к следующему или предыдущему изображению с тем же коэффициентом увеличения. Режим перехода между изображениями отменяется повторным нажатием кнопки **FUNC./SET**.
- Коэффициент увеличения изменяется рычагом зумирования.

Отмена увеличения

Нажмите рычаг зумирования в направлении . (Увеличение можно также быстро отменить, нажав кнопку **MENU**.)



Увеличение кадров из видеофильмов и изображений, воспроизводимых в индексном режиме, невозможно.

Одновременный просмотр девяти изображений (Индексный режим)



1 Нажмите рычаг зумирования в направлении

- Индексный режим позволяет одновременно просматривать до девяти изображений.
- Выбор изображений производится кнопками , , и .

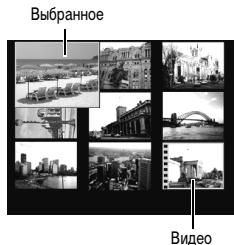

Возврат в режим воспроизведения одиночного изображения

Нажмите рычаг зумирования в направлении .

Переключение между наборами из девяти изображений

При нажатии рычага зумирования в направлении в индексном режиме отображается шкала перехода, позволяющая переходить между наборами из 9 изображений.

- С помощью кнопки или перейдите к предыдущему или следующему набору из 9 изображений.
- Для перехода на первый или последний набор изображений нажмите кнопку или при нажатой кнопке **FUNC./SET**.



Проверка фокусировки и выражения лиц (экран проверки фокусировки)



На экране проверки фокусировки можно проверить фокусировку и выражение лиц. Так как можно также изменять коэффициент увеличения и переключаться между изображениями, это позволяет легко проверить выражения лиц и наличие закрытых глаз.

Открытие экрана проверки фокусировки

1 Нажмите кнопку .



2 Насколько раз нажмите кнопку , чтобы открылся экран проверки фокусировки.

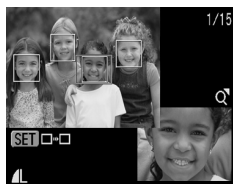

- Рамка отображается на экране следующим образом.

Цвет рамки	Содержание
Оранжевый	Содержит область изображения, отображаемую в правом нижнем углу
Белый	Отображается в точке фокусировки
Серый	Отображается вокруг лица, обнаруженного в режиме воспроизведения

- Оранжевую рамку можно отображать с разным увеличением, перемещать или переключать на другую рамку (стр. 133).

■ Изменение увеличения экрана

3 Нажмите рычаг зумирования в направлении .

- Правая нижняя часть экрана увеличивается.



■ Переключение между рамками

3 Нажмите кнопку .

- Если отображаются несколько рамок вокруг точек фокусировки или обнаружены несколько лиц, при нажатии кнопки **FUNC./SET** изменяется положение оранжевой рамки. После изменения коэффициента увеличения при изменении положения оранжевой рамки ее размер настраивается на размер лица.

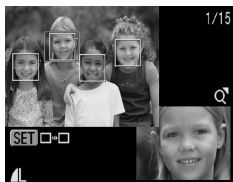

■ Изменение положения отображаемой области

3 Нажмите рычаг зумирования в направлении .

- Правая нижняя часть экрана увеличивается.



4 Выбор положения отображения производится кнопками **↑**, **↓**, **←** и **→**.







- При нажатии кнопки **FUNC./SET** оранжевая рамка возвращается в предыдущее отображаемое положение. Если отображаются несколько рамок, изменяется положение оранжевой рамки.



Для отмены экрана проверки фокусировки
Нажмите кнопку **MENU**.

Переход между изображениями

Если на карту памяти записано много изображений, для поиска требуемого кадра удобно использовать пять перечисленных ниже режимов поиска.

	Перех.по дате	Переход на первое изображение для каждой даты съемки.
	Моя категория	Переход на первое изображение в каждой категории.
	Папка	Переход на первое изображение в каждой папке.
	К видео	Переход к видеofilmу.
	Через 10 сн.	Производится переход через 10 изображений вперед.
	Через 100 сн.	Производится переход через 100 изображений вперед.

1 В режиме воспроизведения одиночного изображения нажмите кнопку .

- Камера переключается в режим перехода по поиску.

2 Кнопкой **▲** или **▼** выберите критерий поиска.

- Вид экрана для разных критериев поиска немного отличается.
- С помощью кнопки **DISP.** можно отображать/скрывать информацию об изображении.

Информация об изображении



3 Откройте изображения.

Выбран вариант , ,

1. Кнопкой **←** или **→** выберите дату, категорию или папку для воспроизведения.
- Круговым движением пальца на сенсорном диске управления можно проверить целевое изображение.

Выберите критерий поиска



2. Нажмите кнопку

- Камера переключается в заданный режим воспроизведения, и отображается синяя рамка. Можно ограничить воспроизведение изображениями, удовлетворяющими критерию поиска.
- Нажмите кнопку для отмены заданного режима воспроизведения.

Выбран вариант , ,

1. Нажмите кнопку **←** или **→**.
- При нажатии кнопки **MENU** настройка отменяется.
- Если выбран вариант , нажмите кнопку **FUNC./SET** для переключения камеры в заданный режим воспроизведения. Нажмите кнопку для отмены этого режима.





Заданный режим воспроизведения отменяется при перечисленных ниже условиях:

- при изменении категорий (при использовании функции «Моя категория» для задания изображений);
- при выборе изображений в диапазоне;
- при отображении изображений, не поддерживаемых в заданном режиме воспроизведения;
- при новом сохранении изображений с добавленными эффектами или отредактированных изображений;
- при удалении изображений с помощью пункта [Стереть] меню [].

Систематизация изображений по категориям (Моя категория)



Можно систематизировать изображения по подготовленным категориям. Если изображения систематизированы по категориям, возможно выполнение следующих операций.

- Поиск изображений ([стр. 134](#))
- Стирание ([стр. 168](#))
- Слайд-шоу ([стр. 146](#))
- Задание параметров печати ([стр. 174](#))
- Защита ([стр. 164](#))

Категории

	Люди		Категория 1–3
	Пейзаж		В работу
	События		

Способы выбора категории

Выбрать	Для просмотра и выбора изображений по одному.
Выбрать диапазон	Для выбора первого и последнего изображений и выделения всех изображений в этом диапазоне.

1 Выберите пункт [Моя категория].

1. Нажмите кнопку .
2. В меню  кнопкой  или  выберите пункт .
3. Нажмите кнопку .

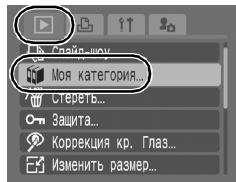

2 Задайте способ выбора.

1. Кнопкой  или  задайте способ выбора.
2. Нажмите кнопку .

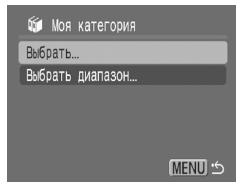

■ [Выбрать]

3 Назначьте изображениям категории.

1. Кнопкой  или  выберите изображения, которым требуется назначить категорию.
2. Кнопкой  или  выберите категорию.
3. Нажмите кнопку .





- При повторном нажатии кнопки **FUNC./SET** настройка отменяется.
- Для завершения установки нажмите кнопку **MENU**.
- Нажав кнопку  в режиме воспроизведения можно сразу же открыть этот экран.

■ [Выбрать диапазон]

3 Выберите первое изображение.

- Первое и последнее изображения можно выбрать круговым движением пальца по сенсорному диску управления.

1. Нажмите кнопку .

2. Кнопкой  или  выберите первое изображение, которому требуется назначить категорию.

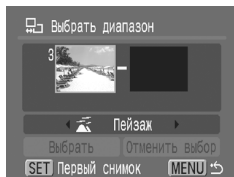

3. Нажмите кнопку .



4 Выберите последнее изображение.

1. Кнопкой  выберите пункт [Последний снимок].

2. Нажмите кнопку .

3. Кнопкой  или  выберите последнее изображение, которому требуется назначить категорию.

4. Нажмите кнопку .

- В качестве последнего изображения нельзя выбрать изображение с меньшим номером, чем у первого изображения.
- Можно выбрать максимум 500 изображений.

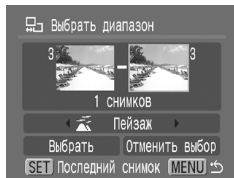

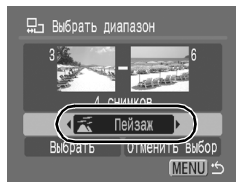

5 Выберите категорию.

1. Нажмите кнопку .
2. Кнопкой  или  выберите категорию.



6 Подтвердите настройку.

1. Нажмите кнопку  и выберите пункт [Выбрать].
2. Нажмите кнопку .
 - Снова отображается экран способа выбора.
 - При выборе пункта [Отменить выбор] отменяется назначение категории выбранному диапазону.

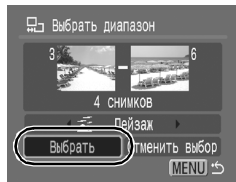

Эту операцию можно также выполнять в индексном режиме.

Просмотр видеофильмов (Использование панели управления видеофильмом)



В индексном режиме воспроизведение видеофильмов невозможно.

1 Выведите на экран файл видеофильма.

1. Выберите видеофильм кнопкой ◀ или ▶.
 2. Нажмите кнопку .
- Видеофильмы помечаются значком  .



2 Запустите воспроизведение видеофильма.

1. Кнопкой ◀ или ▶ выберите значок .
2. Нажмите кнопку .

- При нажатии кнопки **FUNC./SET** во время воспроизведения видеофильма воспроизведение приостанавливается. Оно возобновляется при повторном нажатии этой кнопки.
- После завершения видеофильма воспроизведение останавливается и отображается последний кадр. Для отображения панели управления видеофильмом нажмите кнопку **FUNC./SET**.
- Шкалу хода воспроизведения можно отобразить/скрыть, нажав кнопку **DISP.** во время воспроизведения видеофильма.
- Если предыдущий сеанс воспроизведения был прерван, последующее воспроизведение начинается с последнего отображавшегося кадра.

Панель управления видеофильмом











Шкала хода воспроизведения

Время съемки видеофильма

Уровень громкости
(Настраивается
кнопками ▲ и ▼)

Использование панели управления видеофильмом

Кнопкой ◀ или ▶ выберите значок, затем нажмите кнопку **FUNC./SET**.

	Выход	Завершение воспроизведения и возврат в режим воспроизведения одиночного изображения.
	Печатать	При подсоединенном принтере отображается соответствующий значок. Подробнее см. <i>Руководство по прямой печати</i> .
	Показать	Воспроизведение.
	Замедленный показ	С помощью кнопки ◀ можно замедлить воспроизведение, с помощью кнопки ▶ – ускорить воспроизведение.
	Первый кадр	Отображение первого кадра.
	Предыдущий кадр	Перемотка назад, если удерживать нажатой кнопку FUNC./SET .
	Следующий кадр	Перемотка вперед, если удерживать нажатой кнопку FUNC./SET .
	Последний кадр	Отображение последнего кадра.
	Редактирование	Переключение в режим редактирования видеофильма.



- При просмотре видеофильма на экране телевизора громкость регулируется на телевизоре (стр. 183).
- В режиме замедленного воспроизведения или  звук не воспроизводится.

Редактирование видеofilьмов



Можно удалять части записанных видеofilьмов.



- Фактическая позиция в отредактированном видеofilьме может несколько отличаться от результатов редактирования, отображающихся на ЖК-мониторе.
- Возможно редактирование (с шагом 1 с) видеofilьмов длительностью на менее 1 с до места редактирования; однако редактирование защищенных видеofilьмов и видеofilьмов длительностью менее 1 с (☒ – менее 15* или 30** с) невозможно.

* Если интервал съемки равен 1 с.

** Если интервал съемки равен 2 с.

1 Выберите пункт [Редактирование].

1. Кнопкой ◀ или ▶ выберите значок .
2. Нажмите кнопку .



Панель редактирования видеofilьма

- Открываются панель и шкала редактирования видеofilьма.



Шкала редактирования видеofilьма

2 Произведите редактирование видеofilьма.

1. Кнопкой ▲ или ▼ выберите значок (Начало отрезка) или (Конец отрезка).
2. Кнопкой ◀ или ▶ укажите место разреза (⏏).

- Для проверки временно отредактированного видеofilьма выберите (Показать) и нажмите кнопку **FUNC./SET**.
- Для продолжения редактирования повторите шаг 2.
- При выборе (Выход) редактирование отменяется и производится возврат к панели управления видеofilьмом.

3 Выберите пункт [Сохранение].

1. Кнопкой  или  выберите значок .
2. Нажмите кнопку .

4 Сохраните файл.

1. Кнопкой , ,  или  выберите [Новый файл] или [Перезаписать].
2. Нажмите кнопку .

- Пункт [Новый файл] позволяет сохранить отредактированный видеофильм в файле с новым именем. Исходные данные не изменяются.

Обратите внимание, что при нажатии кнопки **FUNC/SET** во время сохранения видеофильма сохранение отменяется.

- При выборе пункта [Перезаписать] отредактированный видеофильм сохраняется с исходным именем. Исходные данные стираются.
- Если на карте памяти недостаточно свободного места, доступен только пункт [Перезаписать].



Для сохранения видеофильма может потребоваться некоторое время, зависящее от размера файла видеофильма. Если в процессе сохранения аккумулятор разрядится, сохранение отредактированного видеофильма будет невозможно. При редактировании видеофильмов рекомендуется использовать полностью заряженный аккумулятор или дополнительный приобретаемый комплект сетевого питания ACK-DC30 (стр. 210).

Поворот изображений на мониторе



Изображение на мониторе можно повернуть по часовой стрелке на 90° или 270°.



Оригинал

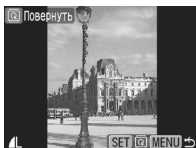

90°



270°

1 Выберите пункт [Повернуть].

1. Нажмите кнопку .
2. В меню [] кнопкой или выберите пункт .
3. Нажмите кнопку .

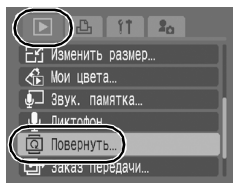

2 Поверните изображение.

1. Кнопкой или выберите поворачиваемое изображение.
2. Нажмите кнопку .
 - При каждом нажатии кнопки **FUNC./SET** производится циклическое изменение ориентации в порядке 90°/270°/исходная ориентация.
 - Эту операцию можно также выполнять в индексном режиме.



При загрузке в компьютер ориентация изображений, повернутых самой камерой, будет зависеть от используемого программного обеспечения.



Так как ориентация изображения записывается, при следующем просмотре изображение отображается повернутым.

Воспроизведение с использованием эффектов перехода



Можно выбрать эффект перехода, используемый при переходе между изображениями.

	Эффект перехода не используется.
	Яркость отображаемого изображения постепенно уменьшается, затем постепенно появляется новое изображение.
	Нажмите кнопку для появления предыдущего изображения слева или кнопку для появления следующего изображения справа.

1 Выберите пункт [Эфф. перехода].

1. Нажмите кнопку .
2. В меню кнопкой или выберите пункт .

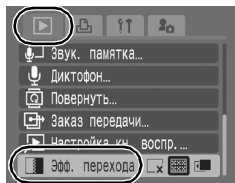

2 Подтвердите настройку.



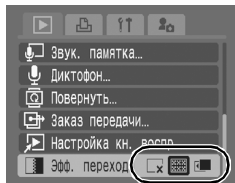



1. Кнопкой или выберите требуемый эффект.
2. Нажмите кнопку .



Автоматическое воспроизведение (Слайд-шоу)

Автоматическое воспроизведение изображений с карты памяти.

Настройка изображений для слайд-шоу основана на стандарте DPOF (Формат заказа цифровой печати).







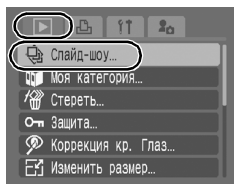



	Все снимки	Последовательно воспроизводятся все изображения, записанные на карте памяти.
	Дата	Последовательно воспроизводятся изображения, помеченные указанной датой.
	Моя категория	Последовательно воспроизводятся изображения из выбранной категории.
	Папка	Последовательно воспроизводятся изображения из указанной папки.
	Видеозаписи	Последовательно воспроизводятся только файлы видеofilмов.
	Фотографии	Последовательно воспроизводятся только файлы фотографий.
	Польз. 1–3	Последовательно воспроизводятся изображения, выбранные для соответствующего слайд-шоу (Польз. 1-3) (стр. 149).

1 Выберите пункт [Слайд-шоу].

1. Нажмите кнопку .
2. В меню  кнопкой  или  выберите пункт .
3. Нажмите кнопку .







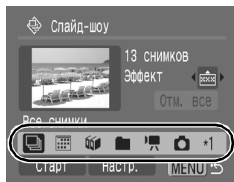

2 Выберите способ воспроизведения.

1. Нажмите кнопку .
2. Кнопкой  или  выберите тип слайд-шоу.
 - , , : кнопкой **FUNC./SET** выберите дату, категорию или папку для воспроизведения (стр. 148).
 - –: кнопкой **FUNC./SET** выберите изображения для воспроизведения (стр. 149).
 - Если при воспроизведении изображений требуется использовать эффекты перехода, кнопкой  выберите пункт [Эффект], затем выберите тип эффекта кнопкой  или  (см. следующую страницу).



3 Запустите слайд-шоу.

1. Нажмите кнопку .
2. Кнопкой  или  выберите вариант [Старт].
3. Нажмите кнопку .

- Во время слайд-шоу доступны перечисленные ниже функции.
 - Пауза/возобновление: нажмите кнопку **FUNC./SET**.
 - Перемотка вперед/назад: нажмите кнопку  или  (для ускорения переключения между изображениями удерживайте эту кнопку нажатой).

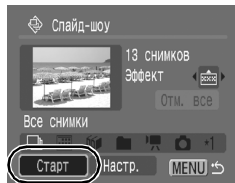





Для остановки слайд-шоу

Нажмите кнопку **MENU**.

Эффекты перехода

Можно выбрать эффект перехода, используемый при смене изображений.

	Эффект перехода не используется.
	По мере постепенного перемещения нового изображения снизу вверх его яркость постепенно увеличивается.
	Новое изображение сначала появляется в форме креста, затем постепенно открывается все изображение.
	Части нового изображения перемещаются по горизонтали, затем изображение расширяется на весь экран.



В режиме воспроизведения одиночного изображения можно запустить слайд-шоу с текущего изображения, нажав кнопку  при нажатой кнопке **FUNC./SET**. Обратите внимание, что если при выполнении этой операции отображается последнее снятое изображение, слайд-шоу начинается с первого изображения для этой даты.

Выберите дату/категию/папку для воспроизведения



1 Выберите способ воспроизведения.

1. Кнопкой ← или → выберите ,  или .
2. Нажмите кнопку .

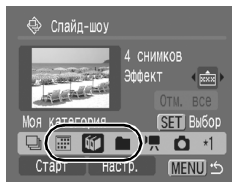

2 Выберите изображения для воспроизведения.

1. Кнопкой ▲ или ▼ выберите дату/ категорию/папку для воспроизведения.
2. Нажмите кнопку .

- На выбранных изображениях отображается значок ✓.
- Для отмены выбора: еще раз нажмите кнопку **FUNC./SET**.
- Можно выбрать несколько дат/категорий/папок.
- Изображения воспроизводятся в порядке их выбора.
- Для проверки изображений для каждой даты/категории/папки: используйте кнопку ← или →.
- При нажатии кнопки **MENU** настройка завершается.



Выбор изображений для воспроизведения (*1 – *3)

Выберите изображения, которые требуется воспроизвести, и сохраните их в виде слайд-шоу (Польз. 1, 2 или 3). Можно выбрать максимум 998 изображений. Изображения воспроизводятся в порядке их выбора.

1 Выберите способ воспроизведения.

1. Кнопкой ◀ или ▶ выберите *1, *2 или *3.

- Сначала отображается только значок *1.

2. Нажмите кнопку .

- После задания слайд-шоу *1 вид этого значка изменяется на *1✓ и отображается значок *2. При задании слайд-шоу *2 и *3 вид значков изменяется аналогичным образом.

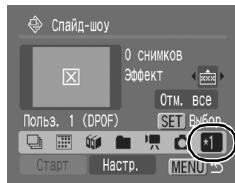

2 Выберите изображения для воспроизведения.

1. Кнопкой ◀ или ▶ выводите на экран изображения для воспроизведения.

2. Выбор/отмена выбора изображений производится кнопкой .

- Изображения можно также выбирать в индексном режиме.
- При нажатии кнопки **MENU** настройка завершается.



Выбор всех изображений

1. После выбора *1 – *3 на шаге 1 кнопкой ▲ выберите пункт [Отм. все] и нажмите кнопку **FUNC./SET**.
2. Кнопкой ▲ выберите [Маркировать все] и нажмите кнопку **FUNC./SET**.
3. Кнопкой ▶ выберите [OK] и нажмите кнопку **FUNC./SET**.
Для отмены выбора всех изображений нажмите кнопку [Сброс].

Регулировка длительности воспроизведения и установок повтора

• Время

Задаёт длительность воспроизведения каждого изображения. Возможны значения 3–10 с, 15 с и 30 с. Время отображения может немного изменяться в зависимости от изображения.

• Повтор



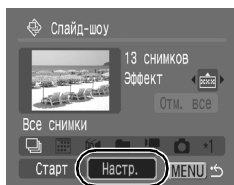

Определяет, остановится ли слайд-шоу после показа всех изображений или будет непрерывно повторяться с начала, пока не будет остановлено.

1 Выберите пункт [Настр.].

1. Кнопкой  или  выберите [Настр.].
2. Нажмите кнопку .



2 Задайте значение этого параметра.

1. Кнопкой  или  выберите [Время] или [Повтор].
2. Кнопкой  или  выберите требуемое значение.
3. Нажмите кнопку .

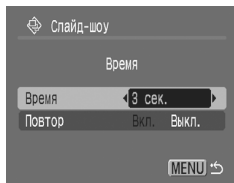

Функция коррекции эффекта «красных глаз»



Можно устранить эффект «красных глаз» на снятых изображениях.



Автоматическое обнаружение «красных глаз» на некоторых изображениях может оказаться невозможным или результаты коррекции могут отличаться от ожидаемых.

Примеры.



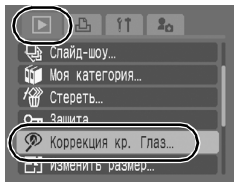

- Лица рядом с краями экрана или выглядящие очень мелкими, крупными, темными или яркими относительно общего изображения.
- Лица, повернутые в сторону или по диагонали, либо частично закрытые лица.

1 Выберите пункт [Коррекция кр. Глаз].

1. Нажмите кнопку .
2. В меню  кнопкой  или  выберите пункт .
3. Нажмите кнопку .



2 Выберите изображение.

1. Кнопкой  или  выберите изображение, на котором требуется произвести коррекцию «красных глаз».
2. Нажмите кнопку .
 - В месте, в котором обнаружены «красные глаза», автоматически отображается рамка.
 - Если «красные глаза» не были обнаружены автоматически, кнопкой  или  выберите пункт [Добавить зону] и нажмите кнопку **FUNC./SET** (стр. 153).
 - Для отмены рамки коррекции выберите пункт [Удалить зону] и нажмите кнопку **FUNC./SET** (стр. 154).



3 Выполните коррекцию изображения.

1. Кнопкой ◀ или ▶ выберите вариант [Начать].
2. Нажмите кнопку .



4 Сохраните изображение.

1. Кнопкой ◀ или ▶ выберите [Новый файл] или [Перезаписать].
2. Нажмите кнопку .
 - [Новый файл]: сохраняется новый файл с новым именем. Исходное нескорректированное изображение не удаляется. Новое изображение сохраняется как последний файл.
 - [Перезаписать]: сохранение производится в файл с тем же именем, что и у исходного нескорректированного изображения. Исходное нескорректированное изображение стирается.
 - Если выбран вариант [Новый файл], переходите к шагу 5.



5 Выведите на экран сохраненное изображение.

1. Нажмите кнопку .
2. Кнопкой ◀ или ▶ выберите вариант [Да].
3. Нажмите кнопку .
 - При выборе варианта [Нет] производится возврат в меню показа.

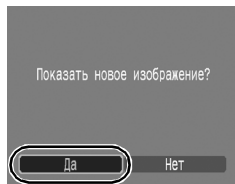

- Коррекция «красных глаз» не может выполняться для видеофильмов.
- Перезапись защищенных изображений невозможна.



- Если на карте памяти осталось мало свободного места, коррекция эффекта «красных глаз» невозможна.
- Хотя коррекцию эффекта «красных глаз» можно применять к изображению любое число раз, при каждом последующем применении качество изображения постепенно снижается.
- Так как на изображениях, уже исправленных с помощью функции «Коррекция кр. глаз», рамка коррекция не отображается автоматически, используйте для коррекции пункт [Добавить зону].

Добавление зоны коррекции

1 Выберите пункт [Добавить зону].

1. Кнопкой ◀ или ▶ выберите пункт [Добавить зону].
 2. Нажмите кнопку .
- Отображается зеленая рамка.



2 Настройте положение рамки.

1. Для перемещения рамки используйте кнопки ▲, ▼, ◀ и ▶.
- Размер рамки можно изменить рычагом зумирования.

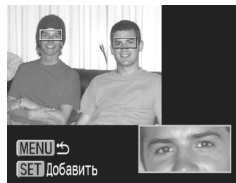

3 Добавьте зону коррекции.

1. Нажмите кнопку .
- Добавляется зона коррекции, и цвет рамки изменяется на белый.
 - Для добавления других зон настройте положение зоны, затем нажмите кнопку **FUNC./SET**.
 - Можно добавить максимум 35 зон.
 - Завершив добавление зон, нажмите кнопку **MENU**.



Для правильного выполнения коррекции «красных глаз» учитывайте следующее (см. изображение из шага 2 на стр. 153):

- настройте размер рамки коррекции таким образом, чтобы она охватывала только зону «красных глаз»;
- при наличии нескольких объектов с эффектом «красных глаз» обязательно добавьте по одной зоне на каждый объект.

Удаление зон коррекции

1 Выберите пункт [Удалить зону].

1. Кнопкой ◀ или ▶ выберите пункт [Удалить зону].
2. Нажмите кнопку .



2 Настройте положение рамки.

1. Кнопкой ◀ или ▶ выберите рамку, которую требуется удалить.
- Выбранная рамка отображается зеленым цветом.



3 Удалите рамку.

1. Нажмите кнопку .
- Выбранная рамка исчезает.
- Для продолжения удаления зон вернитесь к шагу 2.
- Завершив удаление зон, нажмите кнопку **MENU**.

Добавление эффектов с помощью функции «Мои цвета»



С помощью функции «Мои цвета» можно добавлять эффекты к записанным изображениям (только фотографии). Предусмотренные варианты эффектов «Мои цвета» перечислены ниже. Подробнее см. [стр. 114](#).

	Яркий		Осветлить тон кожи
	Нейтральный		Затемнить тон кожи
	Сепия		Ярко синий
	Ч/Б		Ярко зеленый
	Имитация слайда		Ярко красный

1 Выберите пункт [Мои цвета].

1. Нажмите кнопку
2. В меню кнопкой или выберите пункт .
3. Нажмите кнопку .

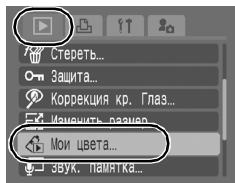

2 Выберите изображение.

1. Кнопкой или выберите требуемое изображение.
2. Нажмите кнопку .



3 Выберите тип функции «Мои цвета»

1. Кнопкой ◀ или ▶ выберите тип функции «Мои цвета».

2. Нажмите кнопку .

- К отображаемому изображению применяется эффект «Мои цвета».
- Для просмотра изображения с большим увеличением нажмите рычаг зумирования в направлении . Когда изображение увеличено, можно с помощью кнопки **FUNC./SET** переключаться между изображением, измененным с помощью эффекта «Мои цвета», и исходным необработанным изображением.



4 Сохраните изображение.

1. Кнопкой ◀ или ▶ выберите [OK].

2. Нажмите кнопку .

- Только что сохраненное изображение, преобразованное с помощью эффекта «Мои цвета», будет последним в списке.
- Для продолжения добавления эффектов к другим изображениям повторите операцию, начиная с шага 2.



5 Выведите на экран сохраненное изображение.

1. Нажмите кнопку .

2. Кнопкой ◀ или ▶ выберите вариант [Да].

3. Нажмите кнопку .

- При выборе варианта [Нет] производится возврат в меню показа.

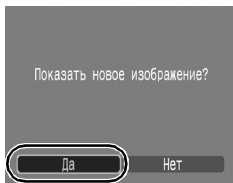



- Если на карте памяти осталось недостаточно места, добавление эффектов «Мои цвета» невозможно.
- Хотя эффекты «Мои цвета» можно применять к изображению неограниченное число раз, при каждом применении качество изображения снижается, и получение требуемых цветов может оказаться невозможным.
- Цвета изображений, снятых в режиме съемки «Мои цвета» (стр. 114), и изображений, отредактированных с помощью функции «Мои цвета» в режиме воспроизведения, могут несколько отличаться.

Изменение размера изображений



Изображения, сохраненные с высоким разрешением, можно пересохранить с более низким разрешением.

M3	1600 × 1200 пикселей
S	640 × 480 пикселей
XS	320 × 240 пикселей

1 Выберите пункт [Изменить размер].

1. Нажмите кнопку .
2. В меню [] кнопкой или выберите пункт .
3. Нажмите кнопку .

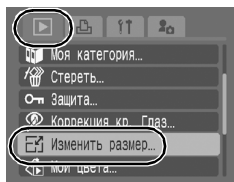

2 Выберите изображение.

1. Кнопкой или выберите изображение, размер которого требуется изменить.
 2. Нажмите кнопку .
- Для изображений, размер которых не может быть изменен, кнопка **FUNC./SET** не работает.



3 Выберите разрешение.

1. Кнопкой или выберите разрешение изображения.
 2. Нажмите кнопку .
- В зависимости от объема свободного места на карте памяти, выбор некоторых значений разрешения может быть невозможен.



4 Сохраните изображение.

1. Кнопкой ◀ или ▶ выберите [OK].
 2. Нажмите кнопку .
- Изображение с измененным размером сохраняется в виде нового файла.
 - Для изменения размеров других изображений повторите эту операцию, начиная с шага 2.



5 Выведите на экран сохраненное изображение.

1. Нажмите кнопку .
 2. Кнопкой ◀ или ▶ выберите вариант [Да].
 3. Нажмите кнопку .
- При выборе варианта [Нет] производится возврат в меню показа.

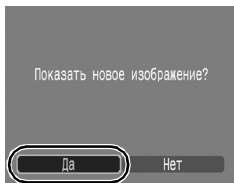

Изменение размера изображений, снятых в широкоэкранном режиме, и видеофильмов невозможно.

Добавление звуковых комментариев к изображению



В режиме воспроизведения к изображению можно добавлять звуковые комментарии (памятки) (длительностью до 1 мин). Звуковые данные сохраняются в формате WAVE.

1 Выберите пункт [Звук. памятка].

1. Нажмите кнопку .
2. В меню кнопкой или выберите пункт .
3. Нажмите кнопку .

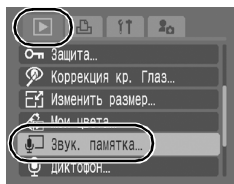

2 Выберите изображение.

1. Кнопкой или выберите изображение, к которому требуется добавить звуковой комментарий.
2. Нажмите кнопку .
 - Открывается панель управления звуковыми комментариями.



3 Запишите звуковой комментарий.

1. Кнопкой или выберите значок .
2. Нажмите кнопку .
 - Отображаются прошедшее и оставшееся время.
 - При нажатии кнопки **FUNC./SET** запись приостанавливается. При повторном нажатии этой кнопки запись возобновляется.
 - К одному изображению можно добавить звуковую запись длительностью до 1 мин.

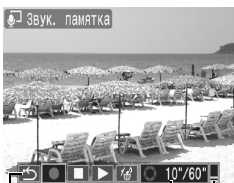







Панель звукового комментария

Прошедшее время/
Оставшееся время

Громкость _____
(Настраивается
кнопками и)

Панель звукового комментария

Кнопкой  или  выберите требуемый вариант и нажмите кнопку **FUNC./SET**.

	Выход	Завершение операции.
	Запись	Начало записи.
	Пауза	Остановка записи, воспроизведения.
	Показать	Воспроизведение.
	Стереть	Стирание.



- Добавление звуковых комментариев к видеофильмам невозможно.
- Удаление звуковых комментариев к защищенным файлам невозможно.

Запись только звука (Диктофон)



Можно записать звуковую памятку длительностью до приблизительно 2 ч, не снимая при этом изображение.

1 Выберите пункт [Диктофон].

1. Нажмите кнопку .
2. В меню кнопкой или выберите пункт .
3. Нажмите кнопку .

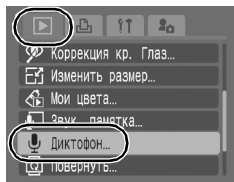

2 Запишите звук.

1. Кнопкой или выберите значок .
2. Нажмите кнопку .

- Отображается прошедшее время записи.
- Кнопкой или можно изменить частоту сэмплирования (дискретизации). Качество записи возрастает в порядке [11.025 kHz], [22.050 kHz] и [44.100 kHz], однако соответствующим образом увеличивается размер записываемого файла.
- Для остановки сеанса записи нажмите кнопку **FUNC./SET**. При повторном нажатии этой кнопки начинается новый сеанс записи.

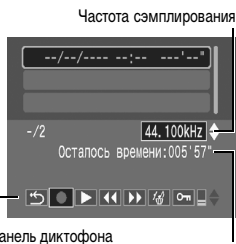









Панель диктофона

Оставшееся время

Панель диктофона

Кнопкой **←** или **→** выберите требуемый вариант и нажмите кнопку **FUNC./SET**.

	Выход	Возврат на экран меню.
	Запись	Начало записи.
	Пауза	Остановка записи, воспроизведения.
	Показать	Кнопкой ↑ или ↓ выберите звук, который требуется воспроизвести, затем нажмите кнопку FUNC./SET .
	Перемотка назад	При нажатой кнопке FUNC./SET производится перемотка назад. Во время перемотки назад звук не воспроизводится.
	Перемотка вперед	При нажатой кнопке FUNC./SET производится перемотка вперед. Во время перемотки вперед звук не воспроизводится.
	Стереть	На экране запроса подтверждения выберите вариант [Стереть] или [Стереть все] и нажмите кнопку FUNC./SET .
	Защита	Защита от случайного стирания. Используйте кнопку ↑ или ↓ для выбора звука и кнопку FUNC./SET для установки/снятия защиты.
	Громкость	Громкость можно настраивать кнопкой ↑ или ↓ .



- См. Частота сэмплирования (дискретизации) для диктофона и длительность записи (оценка) (стр. 220).
- При полном заполнении карты памяти запись автоматически останавливается.

Защита изображений



Ценные изображения и видеofilмы можно защитить от случайного стирания.



Выбрать	Параметры защиты можно задавать отдельно для каждого изображения во время его просмотра.
Выбрать диапазон	Можно выбрать первое и последнее изображения и защитить все изображения в этом диапазоне.
Выбрать по дате	Можно защитить изображения с указанной датой.
Выбрать по категории	Можно защитить изображения, относящиеся к указанной категории.
Выбрать папку	Можно защитить изображения в указанной папке.
Все снимки	Можно защитить все изображения на карте памяти.

1 Выберите пункт [Защита].

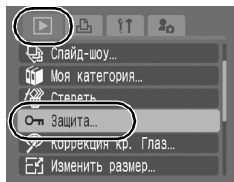
1. Нажмите кнопку .
2. В меню [] кнопкой  или  выберите пункт .
3. Нажмите кнопку .



2 Задайте способ выбора.

1. Кнопкой  или  задайте способ выбора.
 - При нажатии кнопки **MENU** производится возврат на предыдущий экран.
2. Нажмите кнопку .

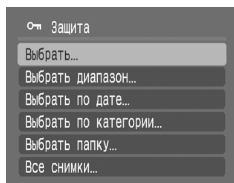

■ [Выбрать]



3 Установите защиту изображения.

1. Кнопкой ◀ или ▶ выберите защищаемое изображение.
2. Нажмите кнопку .
 - При повторном нажатии кнопки **FUNC./SET** настройка отменяется.
 - Для продолжения защиты других изображений повторите данную операцию.
 - Для завершения установки нажмите кнопку **MENU**.





■ [Выбрать диапазон]

3 Выберите первое изображение.

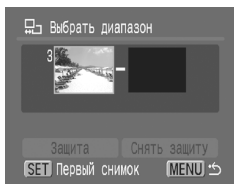
- Первое и последнее изображение можно выбрать круговым движением пальца по сенсорному диску управления.
1. Нажмите кнопку .
 2. Кнопкой ◀ или ▶ выберите первое изображение из защищаемого диапазона.
 3. Нажмите кнопку .



4 Выберите последнее изображение.

1. Кнопкой **▶** выберите пункт [Последний снимок].
2. Нажмите кнопку .
3. Кнопкой **◀** или **▶** выберите последнее изображение из диапазона.
4. Нажмите кнопку .
 - В качестве последнего изображения нельзя выбрать изображение с меньшим номером, чем у первого изображения.
 - Можно выбрать максимум 500 изображений.



5 Защитите изображения.

1. Нажмите кнопку **▼** и выберите пункт [Защита].
2. Нажмите кнопку .
 - Снова отображается экран способа выбора.
 - При выборе пункта [Снять защиту] защита изображения отменяется.

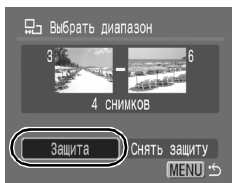

■ [Выбрать по дате]/[Выбрать по категории]/[Выбрать папку]

3 Выберите изображения.

1. Кнопкой **▲** или **▼** выберите дату/
катеорию/папку для защиты.

2. Нажмите кнопку **(FUNC. SET)**.

- На выбранных изображениях отображается значок **✓**.
- При повторном нажатии кнопки **FUNC./SET** настройка отменяется.
- Можно выбрать несколько дат, категорий или папок.
- Для подтверждения каждой даты, категории или папки используйте кнопку **←** или **→**.

3. Нажмите кнопку **(MENU)**.

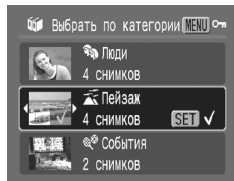

4 Защитите изображения.

1. Кнопкой **▲** или **▼** выберите пункт
[Защита].



2. Нажмите кнопку **(FUNC. SET)**.

- Производится возврат на экран способа выбора.
- При выборе пункта [Снять защиту] снимается защита выбранных изображений.
- При выборе пункта [Стоп] отменяются установки защиты для текущего выбора.



■ [Все снимки]

3 **Защите изображения.**

1. Кнопкой  или  выберите пункт [Защита].
2. Нажмите кнопку .
 - Производится возврат на экран способа выбора.
 - При выборе пункта [Снять защиту] снимается защита для всех изображений.
 - При выборе пункта [Стоп] отменяются установки защиты для текущего выбора.



Эту операцию можно также выполнять в индексном режиме.

Стирание изображений



Можно стереть изображения с карты памяти.

Выбрать	Стирание выбранных одиночных изображений.
Выбрать диапазон	Для выбора первого и последнего изображений и стирания всех изображений в этом диапазоне.
Выбрать по дате	Стирание изображений с выбранной датой.
Выбрать по категории	Стирание изображений из выбранной категории.
Выбрать папку	Стирание изображений из выбранной папки.
Все снимки	Стирание всех изображений с карты памяти.





- Помните, что стертые изображения невозможно восстановить. Будьте внимательны при стирании изображений.
- Эта функция не позволяет стирать защищенные изображения.

1 Выберите пункт [Стереть].

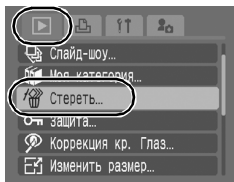
1. Нажмите кнопку .
2. В меню  кнопкой  или  выберите пункт .
3. Нажмите кнопку .





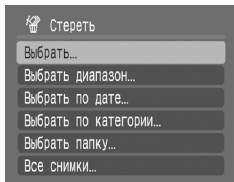

2 Выберите способ стирания.

1. Кнопкой  или  выберите способ стирания.
 - При нажатии кнопки **MENU** производится возврат на предыдущий экран.
2. Нажмите кнопку .





■ [Выбрать]

3 Выберите изображение.

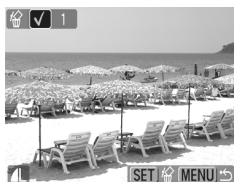
1. Кнопкой  или  выберите стираемое изображение.
2. Нажмите кнопку .
 - При повторном нажатии кнопки **FUNC./SET** выбор отменяется.
3. Нажмите кнопку .



4 Сотрите изображение.

1. Кнопкой  или  выберите [OK].
2. Нажмите кнопку .
 - При выборе пункта [Стоп] отменяется выбор изображения для стирания и производится возврат к шагу 2.

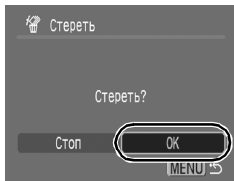



■ [Выбрать диапазон]

3 Выберите первое изображение.

- Первое и последнее изображение можно выбрать круговым движением пальца по сенсорному диску управления.

1. Нажмите кнопку .

2. Кнопкой  или  выберите первое изображение из стираемого диапазона.

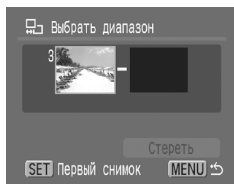

3. Нажмите кнопку .



4 Выберите последнее изображение.

1. Кнопкой  выберите пункт [Последний снимок].

2. Нажмите кнопку .



3. Кнопкой  или  выберите последнее изображение из диапазона.

4. Нажмите кнопку .

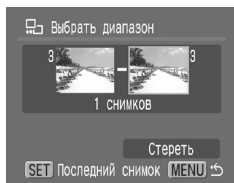
- В качестве последнего изображения нельзя выбрать изображение с меньшим номером, чем у первого изображения.
- Можно выбрать максимум 500 изображений.



5 Сотрите изображения.

1. Нажмите кнопку  и выберите пункт [Стереть].
2. Нажмите кнопку .
 - При нажатии кнопки **MENU** отменяется выбор изображения для стирания и производится возврат к шагу 2.

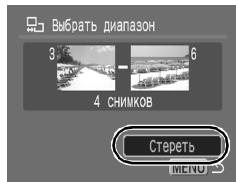



■ [Выбрать по дате]/[Выбрать по категории]/[Выбрать папку]

3 Выберите изображения.

1. Кнопкой  или  выберите дату/ категорию/папку для стирания.
2. Нажмите кнопку .
 - На выбранных изображениях отображается значок ✓.
 - При повторном нажатии кнопки **FUNC./ SET** настройка отменяется.
 - Можно выбрать несколько дат, категорий или папок.
 - Для подтверждения каждой даты, категории или папки используйте кнопку  или .
3. Нажмите кнопку .



4 Сотрите изображения.

1. Кнопкой  или  выберите [OK].
2. Нажмите кнопку .
 - При выборе пункта [Стоп] отменяется выбор изображения для стирания и производится возврат к шагу 2.

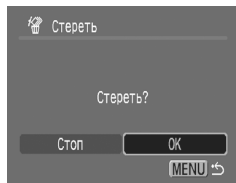

■ [Все снимки]

3 Сотрите изображения.

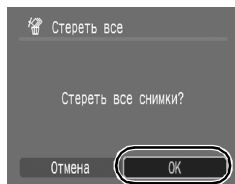

1. Кнопкой ← или → выберите [OK].
2. Нажмите кнопку .
 - При выборе пункта [Отмена] отменяется выбор изображения для стирания и производится возврат к шагу 2.
 - При нажатии кнопки **FUNC./SET** во время стирания операция отменяется.



- Эту операцию можно также выполнять в индексном режиме.
- Если требуется стереть с карты памяти не только изображения, но и все остальные данные, отформатируйте карту памяти ([стр. 65](#)).

Регистрация функций для кнопки воспроизведения

Для кнопки  можно зарегистрировать часто используемую функцию. Возможна регистрация указанных ниже функций.

	Функция	См. стр.
	Стандарт* ¹	—
	Слайд-шоу* ²	стр. 146
	Диктофон	стр. 162

*1 Настройка по умолчанию (может использоваться для переключения режима работы камеры: камера выключена/режим воспроизведения/режим съемки ([стр. 43](#))).



*2 В индексном режиме воспроизведения слайд-шоу не воспроизводится.

1 Выберите пункт [Настройка кн. воспр.].

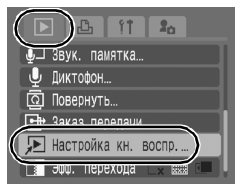
1. Нажмите кнопку .
2. В меню [] кнопкой ↑ или ↓ выберите пункт .
3. Нажмите кнопку .



2 Подтвердите настройку.

1. Кнопкой  или  выберите функцию, которую требуется зарегистрировать.
2. Нажмите кнопку .

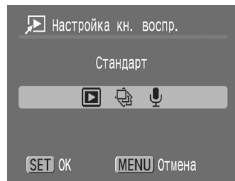



Для отмены: на шаге 2 выберите .

Использование кнопки

1 В режиме воспроизведения нажмите кнопку .

- Вызывается зарегистрированная функция.



- При нажатии кнопки  в режиме съемки камера переключается в режим воспроизведения. При повторном нажатии этой кнопки вызывается зарегистрированная функция.
- После регистрации какой-либо функции для кнопки  выключение питания камеры этой кнопкой невозможно.

Параметры печати/передачи

Для выбора изображений и выполнения различных операций можно также использовать сенсорный диск управления. См. [стр. 41](#).

Задание установок печати DPOF





С помощью камеры можно заранее выбрать на карте памяти изображения для печати и указать количество печатаемых экземпляров. Установки, используемые в камере, совместимы со стандартами формата заказа цифровой печати (DPOF). Это исключительно удобно для печати изображений на принтере, поддерживающем прямую печать, или для передачи изображений в фотоателье, поддерживающее стандарт DPOF.

Для карт памяти, на которых параметры печати заданы на другой DPOF-совместимой камере, может отображаться символ . Настройки, задаваемые на Вашей камере, затирают такие параметры.

Задание стиля печати

После задания стиля печати выберите изображения для печати. Возможны следующие настройки.

* Настройка по умолчанию



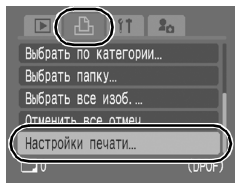

Тип печати	 Стандарт*	Печать по одному изображению на страницу.
	 Индекс	Печать отобранных изображений уменьшенного размера вместе в индексном формате.
	 Оба	Печать изображений в обоих форматах: стандартном и индексном.
 Дата (Вкл./Выкл.*)	Впечатывание даты.	
 №. файла (Вкл./Выкл.*)	Впечатывание номера файла.	
Стереть DPOF (Вкл.*/Выкл.)	Сброс всех параметров печати после распечатки изображений.	

1 Выберите пункт [Настройки печати].



1. Нажмите кнопку .
2. Нажмите кнопку .
3. Кнопкой  или  выберите меню .
4. Кнопкой  или  выберите пункт [Настройки печати].
5. Нажмите кнопку .

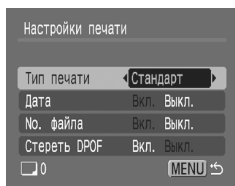

2 Подтвердите настройку.

1. Кнопкой  или  выберите требуемый пункт меню.
2. Кнопкой  или  выберите задаваемое значение.



- Параметры «Дата» и «No. файла» следующим образом изменяются в соответствии с типом печати.
 - Индекс
Одновременное задание для параметров [Дата] и [No. файла] значения [Вкл.] невозможно.
 - Стандарт или Оба
Для параметров [Дата] и [No. файла] можно одновременно установить значения [Вкл.], однако печатаемая информация зависит от принтера.
- Для печати двух и более экземпляров
 1. Выберите пункт [Настройки печати] и установите для параметра [Тип печати] значение [Стандарт] или [Оба].
 2. Выберите вариант [Выбор избоб. и кол-ва], выберите изображение и нажмите кнопку **FUNC/SET**.
 3. Кнопкой  или  задайте количество печатаемых экземпляров.
- Изображения, в которых проставлена дата с помощью функции  (Режим впечатывания даты на открытке) (стр. 78), всегда печатаются с датой, независимо от значения параметра [Дата]. В результате некоторые принтеры могут дважды напечатать дату на таких изображениях, если для параметра [Дата] задано значение [Вкл.]
- Даты печатаются в формате, выбранном в меню [Дата/Время] (стр. 12).

Выберите способ назначения параметров печати

Выбор изоб. и кол-ва	Задание параметров печати для одиночных изображений при их просмотре.
Выбрать диапазон	Для выбора первого и последнего изображений и печати всех изображений в этом диапазоне.
Выбрать по дате	Задание параметров печати для изображений с выбранной датой.
Выбрать по категории	Задание параметров печати для изображений из выбранной категории.
Выбрать папку	Задание параметров печати для изображений из выбранной папки.
Выбрать все изоб.	Задание параметров печати для всех изображений.
Отменить все отмеч.	Удаление всех параметров печати изображений.



Печатается только одна копия каждого выбранного изображения. В случае варианта [Выбор изоб. и кол-ва] задание количества печатаемых копий возможно только в том случае, если для параметра [Тип печати] задано значение [Стандарт] или [Оба] (стр. 174).

1 Задайте способ выбора.

1. Нажмите кнопку .
2. Нажмите кнопку .
3. Кнопкой  или  выберите меню .
4. Кнопкой  или  задайте способ выбора.
5. Нажмите кнопку .

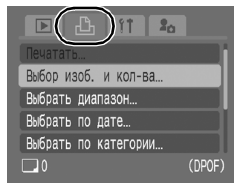

■ [Выбор изоб. и кол-ва]





2 Выберите изображения.

- Способ выбора зависит от заданного типа печати (стр. 174).

- Стандарт ()/Оба ()

1. Кнопкой  или  выберите изображения.
2. Нажмите кнопку .
3. Кнопкой  или  выберите количество печатаемых экземпляров (макс. 99).
4. Нажмите кнопку .

- Индекс ()

1. Кнопкой  или  выберите изображения.
 2. Выбор и отмена выбора производятся кнопкой .
 3. Нажмите кнопку .
- Эту операцию можно также выполнять в индексном режиме.

Число печатаемых экземпляров

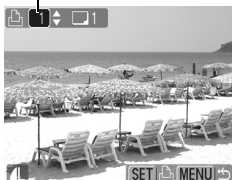

Метка выбора для индексной печати

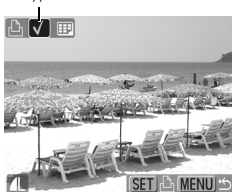



■ [Выбрать диапазон]

2 Выберите первое изображение.

- Первое и последнее изображения можно выбрать круговым движением пальца по сенсорному диску управления.

1. Нажмите кнопку .

2. Кнопкой  или  выберите первое изображение из печатаемого диапазона.

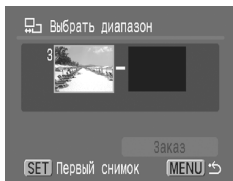

3. Нажмите кнопку .



3 Выберите последнее изображение.

1. Кнопкой  выберите пункт [Последний снимок].

2. Нажмите кнопку .



3. Кнопкой  или  выберите последнее изображение из диапазона.

4. Нажмите кнопку .

- В качестве последнего изображения нельзя выбрать изображение с меньшим номером, чем у первого изображения.
- Можно выбрать максимум 500 изображений.







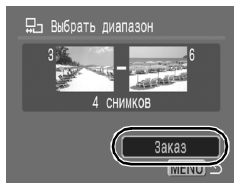

4 Задайте значение параметров печати.

1. Нажмите кнопку  и выберите пункт [Заказ].
2. Нажмите кнопку .
 - Снова отображается экран способа выбора.
 - При нажатии кнопки **MENU** отменяются настройки печати для изображений из выбранного диапазона.





■ [Выбрать по дате]/[Выбрать по категории]/[Выбрать папку]

2 Выберите изображения.

1. Кнопкой  или  выберите дату/ категорию/папку для печати.
2. Нажмите кнопку .
 - На выбранных изображениях отображается значок ✓.
 - При повторном нажатии кнопки **FUNC./ SET** настройка отменяется.
 - Можно выбрать несколько дат, категорий или папок.
 - Для подтверждения каждой даты, категории или папки используйте кнопку  или .
3. Нажмите кнопку .



3 Задайте значение параметров печати.

1. Кнопкой  или  выберите [OK].
2. Нажмите кнопку .
 - Снова отображается экран способа выбора.
 - При выборе варианта [Отмена] отменяются настройки печати для выбранного изображения.

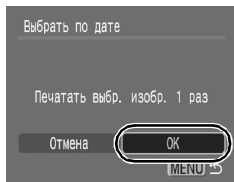

■ [Выбрать все изобр.]

2 Задайте значение параметров печати.

1. Кнопкой ← или → выберите [OK].
 2. Нажмите кнопку  .
- Снова отображается экран способа выбора.
 - При выборе варианта [Отмена] отменяются настройки печати для выбранного изображения.

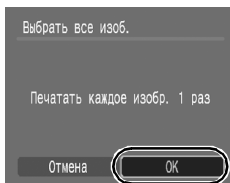

■ [Отменить все отмеч.]

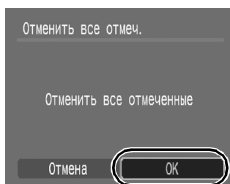

2 Отмена выбора изображений.

1. Кнопкой ← или → выберите [OK].
 2. Нажмите кнопку  .
- Снова отображается экран способа выбора.
 - При выборе варианта [Отмена] операция отменяется.



- Распечатки с некоторых принтеров или из некоторых фотоателье могут не соответствовать указанным параметрам печати.
- Задание параметров печати для видеофильмов невозможно.



- Изображения печатаются в порядке номеров их файлов.
- Можно выбрать максимум 998 изображений.
- Если камера подсоединения к принтеру, включается синяя подсветка кнопки  . На этом этапе печать начинается после выполнения указанных ниже действий.
 1. Нажмите кнопку  .
 2. Убедитесь, что выбран вариант [Печатать], и нажмите кнопку **FUNC./SET**.

Задание параметров передачи DPOF ▶

Камера позволяет задать параметры изображений перед их загрузкой в компьютер. Инструкции по передаче изображений в компьютер см. во *Вводном руководстве по программному обеспечению*.

Используемые в камере параметры соответствуют стандартам DPOF.

Для карт памяти, на которых записаны параметры передачи, заданные на другой DPOF-совместимой камере, может отображаться символ ▲. Настройки, задаваемые на Вашей камере, затирают такие параметры.

1 Выберите пункт [Заказ передачи].

1. Нажмите кнопку .
2. В меню  кнопкой  или  выберите пункт .
3. Нажмите кнопку .

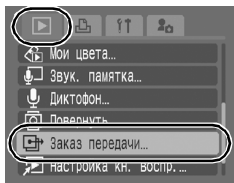

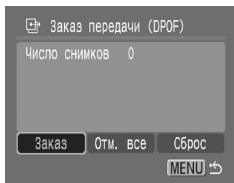

2 Задайте способ выбора.

1. Кнопкой  или  задайте способ выбора.
2. Нажмите кнопку .
 - При выборе варианта [Сброс] все параметры заказа передачи отменяются.



■ [Заказ]

3 Выберите изображения.

1. Кнопкой ◀ или ▶ выберите изображения для передачи.
2. Нажмите кнопку .
 - При повторном нажатии кнопки **FUNC./SET** выбор отменяется.
 - Эту операцию можно также выполнять в индексном режиме.
3. Нажмите кнопку .

Значок выбора для передачи

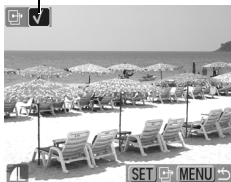

■ [Отм. все]

3 Выберите вариант [OK].

1. Кнопкой ◀ или ▶ выберите [OK].
2. Нажмите кнопку .

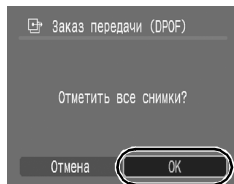

- Изображения передаются в порядке номеров их файлов.
- Можно выбрать максимум 998 изображений.

Подключение к телевизору

Съемка/воспроизведение с помощью телевизора



С помощью прилагаемого аудио/видеокабеля можно снимать или просматривать изображения с использованием телевизора.

1 Выключите камеру и телевизор.

2 Подсоедините аудио/видеокабель к разъему A/V OUT камеры.

- Откройте крышку разъемов, подцепив ее ногтем за нижний край, и полностью вставьте аудио/видеокабель.

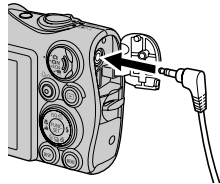

3 Подключите другие разъемы аудио/видеокабеля к разъемам VIDEO IN и AUDIO IN телевизора.

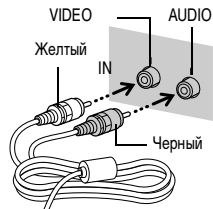

4 Включите телевизор и переключите его в режим видео.

5 Включите камеру.



- Формат видеосигнала (NTSC или PAL) можно переключить в соответствии с региональными стандартами (стр. 52). Установки по умолчанию зависят от региона.
 - NTSC: Япония, США, Канада, Тайвань и др.
 - PAL: Европа, Азия (кроме Тайваня), Океания и др.
- Если видеосистема установлена неверно, изображения с камеры могут отображаться неправильно.

Настройка камеры (меню «Моя камера»)

Для выбора изображений и выполнения различных операций можно также использовать сенсорный диск управления. См. [стр. 41](#).

Меню «Моя камера» позволяет настроить начальную заставку и звуковые сигналы включения питания, автоспуска, нажатия кнопок и срабатывания затвора. Изменение и регистрация этих параметров позволяют настраивать камеру по собственному вкусу.

Изменение параметров меню «Моя камера»



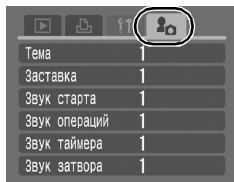

1 Выберите пункт меню.

1. Нажмите кнопку .
2. Кнопкой  или  выберите меню [].
3. Кнопкой  или  выберите требуемый пункт меню.



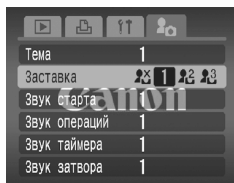

2 Подтвердите настройку.

1. Кнопкой  или  выберите пункт, который требуется задать.
2. Нажмите кнопку .
 - Для задания всех параметров выберите пункт [Тема].



Регистрация параметров «Моя камера»

В пункты меню  и  можно в качестве параметров «Моя камера» добавить изображения, записанные на карте памяти, и новые записанные звуки. Можно также загрузить в камеру изображения и звуки с компьютера с помощью прилагаемого программного обеспечения.



Для восстановления значений параметров «Моя камера» по умолчанию требуется компьютер. Для восстановления в камере значений по умолчанию используйте прилагаемую программу (ZoomBrowser EX или ImageBrowser).

1 Выберите пункт меню.

1. Нажмите кнопку .
2. Нажмите кнопку .
3. Кнопкой  или  выберите меню .
4. Кнопкой  или  выберите пункт меню, который требуется зарегистрировать.

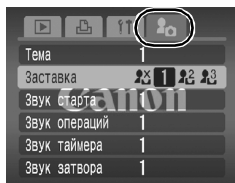

2 Выберите настройку.

1. Кнопкой  или  выберите  или .
2. Нажмите кнопку .

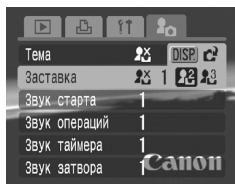





3 Подтвердите настройку.

- [Заставка]



1. Кнопкой  или  выберите изображение для регистрации.
2. Нажмите кнопку .

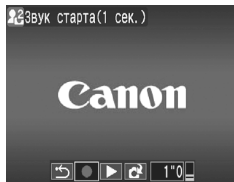

- [Звук старта]/[Звук операций]/[Звук таймера]/[Звук затвора]

1. Кнопкой ◀ или ▶ выберите значок  (Запись).
2. Нажмите кнопку .
3. После записи кнопкой ◀ или ▶ выберите значок  (Регистрировать звук).
4. Нажмите кнопку .



- По истечении времени, отведенного на запись, запись автоматически останавливается.
- Для воспроизведения записи выберите значок  (Показать).
- Для выхода из операции без выполнения регистрации нажмите значок  (Выход).

4 Зарегистрируйте настройку.

1. Кнопкой ◀ или ▶ выберите [OK].
 2. Нажмите кнопку .
- Для отмены регистрации выберите пункт [Отмена].

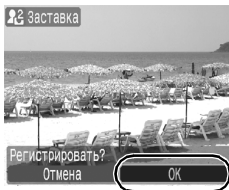

- В параметрах «Моя камера» невозможна регистрация следующих элементов:
 - видеofilьмов;
 - звуков, записанных с помощью функции звуковых комментариев (стр. 160);
 - звуков, записанных с помощью функции «Диктофон» (стр. 162).
- При добавлении новой установки «Моя камера» старая установка стирается.



Подробнее создание и добавление данных параметров «Моя камера» см. во *Вводном руководстве по программному обеспечению*.

Устранение неполадок

- Камера (стр. 187)
- При включении питания (стр. 188)
- ЖК-монитор (стр. 188)
- Съемка (стр. 190)
- Съемка видеофильмов (стр. 194)
- Воспроизведение (стр. 195)
- Аккумулятор/зарядное устройство (стр. 196)
- Вывод на экран телевизора (стр. 196)
- Печать на принтере, поддерживающем прямую печать (стр. 196)

Камера

Камера не работает.

Не включено питание.	● Нажмите кнопку ON/OFF (стр. 12).
Открыта крышка гнезда карты памяти/отсека аккумулятора.	● Убедитесь, что крышка гнезда карты памяти/отсека аккумулятора надежно закрыта (стр. 10).
Уровень заряда аккумулятора недостаточен для работы камеры (отображается сообщение «Поменяйте батарейки»).	● Установите в камеру полностью заряженный аккумулятор (стр. 8). ● Используйте комплект сетевого питания АСК-DC30 (продается отдельно) (стр. 210).
Плохой контакт между клеммами аккумулятора и камерой.	● Перед зарядкой или использованием аккумулятора протрите клеммы мягким ватным тампоном (стр. 206).

Слышен звук внутри камеры.

Изменено положение камеры (горизонтальное/вертикальное).	● Сработал механизм определения ориентации камеры. Это не является неисправностью.
--	--

При включении питания

Отображается сообщение «Карта заблокирована!».

Язычок защиты от записи карты памяти SD или SDHC установлен в положение защиты от записи.

- Для записи на карту памяти, стирания с нее данных или ее форматирования сдвиньте язычок защиты от записи вверх (стр. 208).

Отображается меню «Дата/Время».

Разряжен встроенный литиевый аккумулятор.

- Немедленно зарядите встроенный аккумулятор (стр. 13).

ЖК-монитор

Ничего не отображается.

ЖК-монитор выключен.

- Включите ЖК-монитор, нажав кнопку **DISP.** (стр. 54).

ЖК-монитор выключается во время съемки.

Если для параметра [Экон.энергии] установлено значение [Дисплей выкл.], функция энергосбережения выключает ЖК-монитор при съемке в режиме .

При включении питания экран камеры остается темным.

В параметрах «Моя камера» в качестве начальной заставки выбрано неподдерживаемое изображение.

- Измените заставку в параметрах «Моя камера» (стр. 184) или с помощью входящей в комплект поставки программы ZoomBrowser EX или ImageBrowser восстановите параметры по умолчанию.

Дисплей выглядит темным.

При ярком солнечном или другом освещении изображение на ЖК-мониторе может выглядеть темным.

- Это обычное явление для устройств, содержащих матрицы CCD (ПЗС), и не является неисправностью. Такое изображение не записывается при съемке фотографий, однако записывается при съемке видеofilмов.

Изображение на дисплее мигает.

Изображение на дисплее мигает при съемке с флуоресцентным освещением.

- Это не является неисправностью камеры (мигание записывается при съемке видеofilьмов, но не фотографий).

На ЖК-мониторе появляется полоса света (пурпурно-красная).

Иногда появляется при съемке яркого объекта, например солнца или другого источника света.

- Это обычное явление для устройств, содержащих матрицы CCD (ПЗС), и не является неисправностью. Эта полоса света не записывается при съемке фотографий, однако записывается при съемке видеofilьмов.

Появляется символ .

Вероятно, из-за недостаточной освещенности установлена длительная выдержка затвора.

- Установите для параметра [Режим IS] любое другое значение, кроме [Выкл.] (стр. 79).
- Увеличьте число ISO (стр. 104).
- Установите для параметра [Сдвиг авт. ISO] любое другое значение, кроме [Выкл.] (стр. 105).
- Выберите любой другой режим, кроме  (вспышка выключена) (стр. 71).
- Задайте режим автоспуска и установите камеру на штатив или аналогичное приспособление (стр. 73).

Появляется символ .

Этот символ отображается при использовании карты памяти с параметрами печати, параметрами передачи или параметрами выбора изображений для слайд-шоу, заданными с помощью другой DPOF-совместимой камеры.

- Настройки, задаваемые на Вашей камере, затирают такие параметры (стр. 146, 174).

Видны шумы./Неравномерные движения объекта.

При съемке в темноте камера автоматически увеличивает яркость изображения на ЖК-мониторе, чтобы его было лучше видно (стр. 60).

- Это не оказывает влияния на записываемое изображение.

Съемка

Камера не снимает.

Камера находится в режиме воспроизведения или подключена к ПК/принтеру.

- Переключитесь в режим съемки (стр. 43).
- Если камера подключена к ПК/принтеру, перед переключением отсоедините интерфейсный кабель.

Вспышка заряжается.

- После завершения зарядки вспышки индикатор постоянно горит оранжевым цветом. Теперь возможна съемка (стр. 45).

Карта памяти полностью заполнена.

- Установите новую карту памяти (стр. 9).
- При необходимости загрузите изображения в компьютер, а затем сотрите их с карты памяти, чтобы освободить место.

Карта памяти не отформатирована должным образом.

- Отформатируйте карту памяти (стр. 65).
- Если форматирование не помогает, возможно, что повреждены логические схемы карты памяти. Обратитесь в ближайшее отделение службы поддержки клиентов компании Canon.

Карта памяти SD или SDHC защищена от записи.

- Передвиньте язычок защиты от записи вверх (стр. 208).

Изображение в видеоскителе и снимаемое изображение.

Обычно записываемое изображение охватывает большую часть сцены, чем изображение в видеоскителе.

- Контролируйте фактический размер изображения по ЖК-монитору. При съемке крупным планом пользуйтесь ЖК-монитором (стр. 54).

Изображение размытое или не в фокусе.

Смещение камеры при нажатии кнопки спуска затвора.

- См. инструкции в пункте «Появляется символ  » (стр. 189).

Для параметра [Подсветка AF] задано значение [Выкл.].

- Если из-за недостаточной освещенности возникают сложности с фокусировкой, включается подсветка автофокусировки. Так как подсветка автофокусировки не работает, если она выключена, задайте для нее значение [Вкл.] (стр. 49). При использовании подсветки автофокусировки следите, чтобы не перекрывать луч подсветки пальцами.

Снимаемый объект находится за пределами диапазона фокусировки.

- Производите съемку на допустимом расстоянии фокусировки (стр. 214).
- Возможно, в камере по ошибке включена ненужная функция (например, режим «Макро»). Отмените эту установку.

Объект не подходит для автофокусировки.

- Используйте для съемки фиксацию фокусировки или фиксацию автофокусировки (стр. 100).

Объект на записанном изображении слишком темный.

Освещенность недостаточна для съемки.

- Установите режим работы вспышки  (вспышка вкл.) (стр. 71).

Недостаточная экспозиция объекта из-за слишком высокой яркости окружающего фона.

- Установите положительное (+) значение компенсации экспозиции (стр. 107).
- Используйте фиксацию автоэкспозиции или точечный замер (стр. 102, 108).











Объект расположен слишком далеко и не освещается вспышкой.

- При использовании встроенной вспышки производите съемку на правильном расстоянии от объекта (стр. 215).
- Увеличьте число ISO, затем произведите съемку (стр. 104).

Объект на изображении слишком яркий, или на изображении имеются белые засвеченные области.

Объект расположен слишком близко и засвечивается вспышкой.	<ul style="list-style-type: none"> ● При использовании встроенной вспышки производите съемку на правильном расстоянии от объекта (стр. 215).
Избыточная экспозиция объекта из-за слишком низкой яркости окружающего фона.	<ul style="list-style-type: none"> ● Установите отрицательное (–) значение компенсации экспозиции (стр. 107). ● Используйте фиксацию автоэкспозиции или точечный замер (стр. 102, 108).
Слишком яркий свет светит непосредственно в камеру или отражается от объекта.	<ul style="list-style-type: none"> ● Измените угол съемки.
Вспышка включена.	<ul style="list-style-type: none"> ● Установите режим работы вспышки  (вспышка выкл.) (стр. 71).

Изображение содержит шумы.

Слишком высокая чувствительность ISO.	<ul style="list-style-type: none"> ● Высокие значения чувствительности ISO и настройка  (Высокая ISO Авто) могут привести к усилению шума на изображении. Для повышения качества изображения используйте как можно более низкое значение числа ISO (стр. 104). ● В режимах , , , , , , ,  и , а также при использовании режима «Сдвиг авт. ISO» чувствительность ISO увеличивается, и возможно появление шума.
---------------------------------------	---

На изображении видны белые точки.

Свет вспышки отражается от находящихся в воздухе частиц пыли или насекомых. Этот эффект особенно заметен в широкоугольном положении объектива.	<ul style="list-style-type: none"> ● Это обычное явление для цифровых камер, и оно не является неисправностью.
--	---

Глаза выглядят красными.

При использовании вспышки в темноте свет отражается от сетчатки глаз.

- Включите ([Вкл.]) функцию «Красн.глаз» в меню съемки (стр. 86). Для эффективной работы этой функции фотографируемые люди должны смотреть прямо на лампу уменьшения эффекта «красных глаз». Попросите фотографируемых смотреть прямо на лампу. Еще лучших результатов можно добиться, увеличив освещенность в помещении или подойдя ближе к объекту. Для достижения оптимальных результатов затвор срабатывает приблизительно через 1 с после срабатывания лампы уменьшения эффекта «красных глаз».
- Эффект «красных глаз» на изображениях можно исправить с помощью функции «Коррекция кр. глаз» (стр. 151).

Снизилась скорость серийной съемки.

Ухудшились характеристики карты памяти.

- Для повышения скорости серийной съемки рекомендуется отформатировать карту памяти в камере после сохранения всех хранящихся на ней изображений в компьютере (стр. 65).

Изображения медленно записываются на карту памяти.

Карта памяти была отформатирована в другом устройстве.

- Используйте карту памяти, отформатированную в этой камере (стр. 65).

Объектив не убирается.

Крышка гнезда карты памяти/ отсека аккумулятора была открыта при включенном питании.

- Закрыв крышку гнезда карты памяти/ отсека элементов питания, включите и снова выключите питание.

Съемка видеофильмов

Неправильно отображается время записи, или съемка неожиданно останавливается.

Используются карты памяти следующих типов:

- карты с низкой скоростью записи;
- карты, отформатированные в другой камере или в компьютере;
- карты, на которые многократно записывались и стирались изображения.

- Хотя во время съемки длительность записи может отображаться неправильно, видеофильм записывается на карту памяти правильно. Время записи будет отображаться правильно, если отформатировать карту памяти в этой камере (кроме карт памяти с низкой скоростью записи) (стр. 65).

На ЖК-мониторе отображается красный символ «!», и съемка автоматически останавливается.

Недостаточно места во встроенной памяти камеры.

- Попробуйте предпринять следующие меры.
 - Перед съемкой отформатируйте карту памяти в режиме низкоуровневого форматирования (стр. 65).
 - Уменьшите разрешение (стр. 91).
 - Используйте карту с высокой скоростью записи (SDC-512MSH и т.п.).

Не работает зумирование.

Рычаг зумирования нажат во время съемки в режиме видеофильма.

- Установите требуемое фокусное расстояние до начала съемки в режиме видеофильма (стр. 66). Обратите внимание, что во время съемки можно использовать цифровой зум, но только в режиме видеосъемки «Стандартный» (стр. 67).

Воспроизведение

Воспроизведение невозможно.

Произведена попытка воспроизвести изображения, снятые другой камерой или отредактированные на компьютере.

- Если изображения с компьютера не открываются в камере, попробуйте загрузить их в камеру с помощью прилагаемого программного обеспечения ZoomBrowser EX или ImageBrowser.

Имя файла было изменено на компьютере или было изменено местоположение файла.

- Задайте имя файла или его расположение в соответствии с форматом/структурой файлов в камере. (Подробнее см. *Вводное руководство по программному обеспечению*.)

Невозможно редактирование изображений.

Редактирование некоторых изображений, снятых другой камерой, может быть невозможно.

Неправильное воспроизведение видеофильмов.

В случае карт памяти с низкой скоростью чтения при воспроизведении видеофильмов, записанных с высокими разрешением и частотой кадров, возможны кратковременные приостановки воспроизведения.

При воспроизведении видеофильма на недостаточно мощном компьютере возможен пропуск кадров или искажение звука.

Видеофильмы, снятые данной камерой, могут неправильно воспроизводиться на других камерах.

Изображения медленно считываются с карты памяти.

Карта памяти была отформатирована в другом устройстве.

- Используйте карту памяти, отформатированную в этой камере ([стр. 65](#)).

Аккумулятор/зарядное устройство

Аккумулятор быстро разряжается.

Не используется полная емкость аккумулятора.	● См. раздел «Меры предосторожности при обращении с аккумуляторами» (стр. 206).
Быстрая разрядка аккумулятора при нормальной температуре (23°C) означает, что закончился срок его службы.	● Замените аккумулятор новым (стр. 9).

Аккумулятор не заряжается.

Истек срок службы аккумулятора.	● Замените аккумулятор новым (стр. 9).
---------------------------------	--

Вывод на экран телевизора

Изображение на экране телевизора искажено или отсутствует.

Установлена неправильная видеосистема.	● Установите видеосистему (NTSC или PAL), соответствующую телевизору (стр. 52).
Съемка в панорамном режиме.	● В режиме съемки панорам изображение не выводится на экран телевизора. Выберите другой режим съемки (стр. 44).

Печать на принтере, поддерживающем прямую печать

Печать невозможна.

Неправильное соединение камеры с принтером.	● Надежно соедините камеру и принтер с помощью указанного кабеля.
Не включено питание принтера.	● Включите питание принтера.
Неправильный способ подключения принтера.	● В меню [f1] выберите пункт [Режим печати] и задайте для него значение [Авто] (стр. 52).

Список сообщений

Во время съемки или воспроизведения на ЖК-мониторе могут отображаться следующие сообщения. Сообщения, отображаемые при подключении к принтеру, см. в *Руководстве по прямой печати*.

Занят...

Производится запись изображения на карту памяти или включается режим воспроизведения. Производится восстановление настроек по умолчанию камеры или параметров меню.

Нет карты памяти

При включении питания в камере отсутствует карта памяти или карта памяти установлена в неправильной ориентации ([стр. 9](#)).

Карта заблокирована!

Карта памяти SD или SDHC защищена от записи ([стр. 208](#)).

Не записывается!

При съемке изображения не установлена карта памяти, карта памяти установлена в неправильной ориентации или произведена попытка добавить комментарий к видеofilму.

Ошибка карты памяти

Вероятно, произошел сбой в работе карты памяти. Возможно, работоспособность карты памяти восстановится, если отформатировать ее в данной камере ([стр. 65](#)). Однако если данное сообщение об ошибке появляется даже при использовании карты памяти, входящей в комплект поставки камеры, обратитесь в службу поддержки клиентов компании Canon, так как это может свидетельствовать о неисправности камеры.

Карта памяти полна

Карта памяти полностью заполнена изображениями, и запись или сохранение невозможно. Кроме того, невозможна запись дополнительных параметров изображений, файлов диктофона или звуковых комментариев.

Ошибка с названием!

Невозможно создать файл с данным именем, поскольку уже существует изображение с тем же именем, что и папка, которую пытается создать камера, либо достигнут максимально допустимый номер файла. В меню «Настройка» установите для параметра [Нумер. файлов] значение [Автосброс]; можно также переписать в компьютер все изображения, которые требуется сохранить, и заново отформатировать карту памяти. Помните, что при форматировании будут стерты все изображения и другие данные.

Поменяйте батарею

Уровень заряда аккумулятора недостаточен для работы камеры. Без промедления замените аккумулятор на заряженный или зарядите аккумулятор. Также см. раздел «Меры предосторожности при обращении с аккумуляторами» ([стр. 206](#)).

Нет снимков

На карте памяти нет записанных изображений.

Снимок слишком большой

Произведена попытка просмотра изображения формата более 5616 × 3744 пикселей или с большим объемом данных.

Несовместимый JPEG

Произведена попытка просмотра несовместимого изображения JPEG (отредактированного на компьютере и т.п.).

RAW

Произведена попытка просмотра несовместимого изображения RAW.

Неидентифицируемый снимок

Произведена попытка просмотра изображения с поврежденными данными, изображения специального типа, применяемого в камерах другого производителя, или изображения, загруженного в компьютер и измененного на нем.

Не увеличивается!

Произведена попытка увеличить кадр видеопленки или изображение, которое было снято другой камерой, записано в виде данных другого типа или отредактировано на компьютере.

Не поворачивается

Произведена попытка повернуть изображение, которое было снято другой камерой, записано в виде данных другого типа или отредактировано на компьютере.

Несовместимый WAVE

Добавление звукового комментария к данному изображению невозможно из-за неправильного типа данных существующего звукового комментария. Кроме того, невозможно воспроизведение звука.

Снимок не регистрируется!

Попытка зарегистрировать в качестве начальной заставки изображение, снятое другой камерой, или видеофильм.

Изобр. невозможно изменить

Попытка применить эффекты «Мои цвета», компенсацию эффекта «красных глаз» или изменение размера к видеофильму или изображению, записанному другой камерой. Возможно также, что произведена попытка изменить размер изображения, снятого в режиме **W** или уже уменьшенного до размера **XS**.

Невозм. отнести к категор.

Попытка назначить категорию изображению, снятому другой камерой.

Модификация невозможна

Невозможно применить коррекцию «красных глаз», так как они не обнаружены.

Не удастся передать!

При передаче изображений в компьютер с помощью меню «Прямая передача» выбрано изображение с поврежденными данными или изображение, снятое другой камерой. Кроме того, возможно, произведена попытка выбрать видеофильм, когда в меню «Прямая передача» выбран вариант [Обои].

Защищено!

Попытка стереть или отредактировать защищенное изображение, видеофильм или звуковой комментарий.

Много пометок

Параметры печати, параметры передачи или параметры слайд-шоу установлены для слишком большого количества изображений. Дальнейшая обработка невозможна.

Не удастся это закончить!

Невозможно сохранить часть параметров печати, передачи или слайд-шоу.

Не удастся выбрать снимок

Вы попытались установить параметры печати для изображения, отличного от JPEG.

Не удается выбрать!

При выборе диапазона изображений для назначения категории с помощью функции «Моя категория», защиты изображений, стирания изображений или задания параметров печати выбрано начальное изображение с номером файла, большим номера файла последнего изображения, или выбрано конечное изображение с номером файла, меньшим номера файла начального изображения. Возможно также, что задано более 500 изображений.

Ошибка коммуникации

Сбой загрузки изображений в компьютер из-за слишком большого количества изображений (прибл. 1000), записанных на карту памяти. Для загрузки изображений используйте устройство чтения карт с интерфейсом USB или адаптер PCMCIA.

Ошибка объектива, перезапустите камеру

Ввиду обнаружения ошибки во время перемещения объектива было автоматически выключено питание. Эта ошибка могла произойти, если Вы держали объектив во время его перемещения или если камера используется в местах с высоким содержанием пыли или песка в воздухе. Попробуйте включить питание и возобновить съемку или воспроизведение. Если данное сообщение сохраняется, обратитесь в службу поддержки клиентов компании Canon, так как возможна неисправность объектива.

Ехх

(хх: номер) Камера обнаружила ошибку. Выключите и снова включите питание, затем произведите съемку или попробуйте просмотреть изображение. Если снова появляется код ошибки, значит возникла неисправность. Запишите код и обратитесь в службу поддержки клиентов компании Canon. Если код ошибки появился сразу после съемки кадра, возможно, что изображение не было записано. Проверьте изображение в режиме воспроизведения.

Приложение

Меры предосторожности

- Перед использованием камеры обязательно ознакомьтесь с правилами техники безопасности, приведенными ниже и в разделе «Меры предосторожности». Строго следите за соблюдением правил надлежащего обращения с камерой.
- Приведенные ниже меры предосторожности позволяют обеспечить безопасную и правильную эксплуатацию камеры и ее принадлежностей с целью предотвратить травмирование фотографа и прочих лиц, а также повреждение оборудования.
- Под оборудованием понимаются камера, зарядное устройство или отдельно продаваемый компактный блок питания.
- Под термином «аккумулятор» понимается аккумуляторная батарея.

Предостережения

Оборудование

- **Не направляйте камеру непосредственно на солнце или яркие источники света.**
В противном случае возможно повреждение датчика CCD (ПЗС) камеры или нарушение зрения пользователя.
- **Оборудование следует хранить в местах, недоступных для детей и подростков.**
 - Наручный ремень: попадание наручного ремня на шею ребенка может привести к удушению.
 - Карта памяти: представляет опасность, если будет случайно проглочена. В этом случае немедленно обратитесь к врачу.

Оборудование

- Не пытайтесь разобрать или изменить какую-либо часть оборудования, если это не предписывается настоящим Руководством.
- Для предотвращения риска поражения электрическим током не прикасайтесь к деталям вспышки, если она повреждена.
- Немедленно прекратите эксплуатацию оборудования в случае появления дыма или резкого запаха.
- Не допускайте попадания воды или других жидкостей на оборудование и не погружайте оборудование в какие-либо жидкости. В случае контакта наружной части камеры с жидкостью или содержащим соль воздухом протрите камеру мягкой абсорбирующей тканью.

Продолжение эксплуатации оборудования может привести к возгоранию или поражению электрическим током. Немедленно выключите камеру, извлеките из нее аккумулятор или отключите зарядное устройство либо компактный блок питания от электрической розетки. Обратитесь к дистрибьютору камеры или в ближайшее отделение службы поддержки клиентов компании Canon.

- Запрещается использовать для чистки и обслуживания оборудования вещества, содержащие спирт, бензин, растворители или прочие горючие вещества.
- Запрещается отрезать или модифицировать кабель питания, ставить на него тяжелые предметы, а также использовать поврежденный кабель питания.
- Используйте только рекомендованные источники питания.
- Регулярно отсоединяйте кабель питания и удаляйте пыль и загрязнения, скапливающиеся на вилке, внутренних поверхностях электрической розетки и на окружающих областях.
- Запрещается прикасаться к сетевому кабелю влажными руками.

Продолжение эксплуатации оборудования может привести к возгоранию или поражению электрическим током.

Аккумулятор

- Запрещается оставлять аккумулятор вблизи от источников тепла или подвергать его прямому воздействию огня или нагреванию.
- Запрещается погружать аккумулятор в пресную или морскую воду.
- Запрещается разбирать, модифицировать или нагревать аккумулятор.
- Не допускайте падения аккумулятора, а также значительных механических воздействий на него, которые могут привести к повреждению корпуса.
- Следует использовать только рекомендуемый аккумулятор и принадлежности.

Использование любого другого аккумулятора, кроме специально рекомендованного для данного оборудования, может вызвать взрыв или утечку электролита, что может привести к пожару, травме или повреждению окружающих предметов. При попадании в глаза, рот, на кожу или одежду веществ, вытекших в случае протекания аккумулятора, немедленно смойте их водой и обратитесь к врачу.

- Когда зарядное устройство и компактный блок питания не используются, во избежание пожара и прочих опасных ситуаций отсоединяйте их от камеры и от электрической розетки после завершения зарядки аккумулятора.
- Во время зарядки не кладите на зарядное устройство никакие предметы (например скатерти, ковры, постельное белье или подушки).

Если устройство длительное время остается подключенным к электрической розетке, оно может перегреться и деформироваться, что, в свою очередь, может привести к возгоранию.

- Для зарядки аккумулятора используйте только указанное зарядное устройство.
- Зарядное устройство и компактный блок питания предназначены исключительно для работы с данной камерой. Запрещается его использование с другими изделиями или аккумуляторами.

Существует опасность перегрева и деформации, которые могут привести к возгоранию или поражению электрическим током.

- Перед тем как выбросить аккумулятор, заклейте его клеммы лентой или иным изоляционным материалом, чтобы предотвратить прямой контакт с другими объектами.

Соприкосновение с металлическими деталями предметов в контейнере для мусора может привести к пожару или взрыву.

Прочее

- **Запрещается применять вспышку в непосредственной близости от глаз человека или животного. Воздействие света повышенной интенсивности, испускаемого вспышкой, может привести к ухудшению зрения.**
В частности, при съемке детей минимально допустимое расстояние до ребенка составляет 1 м.
- **Не подносите предметы, чувствительные к магнитным полям (например кредитные карточки), к громкоговорителю камеры.**
В результате возможна потеря данных или выход предмета из строя.

Меры предосторожности

Оборудование

- **Перенося или держа камеру за ремень, соблюдайте осторожность, чтобы не ударить камеру и не подвергать ее чрезмерным механическим усилиям и тряске.**
- **Будьте осторожны, чтобы не допускать ударов или сильного нажатия на торец объектива.**
Все упомянутое выше может привести к травме или повреждению оборудования.
- **Запрещается хранить оборудование во влажных или запыленных местах.**
- **Не допускайте соприкосновения металлических объектов (например булавок или ключей) с контактами или вилкой зарядного устройства, а также загрязнения контактов или вилки.**
Это может привести к пожару, поражению электрическим током или другим повреждениям.
- **Не следует использовать, оставлять или хранить оборудование в местах, подверженных воздействию интенсивного солнечного света или высокой температуры, например на приборном щитке или в багажнике автомобиля.**
- **При использовании оборудования следите, чтобы его мощность не превышала номинальной нагрузочной способности электрической розетки или соединительных проводов. Не используйте оборудование с поврежденным кабелем или вилкой питания, а также следите, чтобы вилка была полностью вставлена в розетку.**
- **Не используйте оборудование в помещениях с плохой вентиляцией.**
В противном случае возможна протечка, перегрев или взрыв аккумуляторов, и, в результате, возникновение пожара или причинение ожогов и других травм. Высокая температура может также вызвать деформацию корпуса.

Оборудование

- Если камера не будет использоваться в течение длительного времени, извлеките из нее аккумулятор или зарядное устройство и храните оборудование в надежном месте.

Аккумулятор может разрядиться.

- Во время зарубежных путешествий не подсоединяйте компактные блоки питания и зарядные устройства к таким устройствам, как электрические трансформаторы, так как это может привести к неполадкам, перегреву, пожару, поражению электрическим током или травме.

Вспышка

- Не используйте вспышку, если на ее поверхности имеется грязь, пыль или другие загрязнения.
- Следите, чтобы в процессе съемки не закрывать вспышку пальцами или одеждой. Возможно повреждение вспышки, может ощущаться запах дыма или будет слышен шум. Повышение температуры может привести к повреждению вспышки.

- Не прикасайтесь к поверхности вспышки после съемки нескольких кадров непосредственно друг за другом.

В противном случае можно обжечься.

Предотвращение неполадок

Избегайте сильных магнитных полей

- Запрещается класть камеру в непосредственной близости от электродвигателей и прочего оборудования, генерирующего сильные электромагнитные поля. Воздействие сильных электромагнитных полей может привести к неисправности или повреждению изображения.

Во избежание неполадок из-за конденсата

- При быстром перемещении оборудования из зоны низкой температуры в зону высокой температуры для предотвращения конденсации влаги поместите оборудование в плотно закрывающийся пластиковый пакет; не извлекайте оборудование из пакета, пока его температура не сравняется с температурой окружающей среды. Быстрое перемещение оборудования из зоны низкой температуры в зону высокой температуры может привести к образованию конденсата (капель воды) на внешних и внутренних поверхностях камеры.

Если происходит образование конденсата внутри камеры



- Немедленно прекратите пользоваться камерой.

Продолжение эксплуатации оборудования может привести к выходу его из строя. Извлеките из камеры карту памяти, аккумулятор или компактный блок питания; перед использованием камеры подождите, пока влага полностью испарится.

Правила обращения с аккумулятором

Зарядка аккумулятора

- Могут отображаться следующий значок и сообщение.

Значки	Сообщение
	Достаточный уровень заряда аккумулятора.
	Для длительного использования скоро потребуются зарядить аккумулятор.
 (мигает красным цветом)	Низкий уровень заряда аккумулятора. Зарядите аккумулятор.
Поменяйте батарейки	Аккумулятор полностью разряжен, и дальнейшая работа камеры невозможна. Немедленно зарядите аккумулятор.

Правила обращения с аккумулятором

- **Всегда содержите клеммы аккумулятора в чистоте.**
Грязные клеммы могут ухудшить контакт между аккумулятором и камерой. Перед зарядкой или использованием аккумулятора протрите клеммы мягким ватным тампоном.
- **При низких температурах емкость элемента питания может уменьшиться и значок разряженного элемента питания () может появиться раньше, чем обычно.**
В таких условиях непосредственно перед использованием аккумулятора согрейте его в кармане.
- **Обязательно убедитесь, что в кармане нет металлических предметов, могущих вызвать короткое замыкание (например связки ключей и т.п.).** Возможно короткое замыкание аккумулятора.
- **Не допускайте контакта металлических предметов (например, ключей) с клеммами (+) и (-) (рис. А). Во время переноски или при длительном хранении аккумулятора обязательно устанавливайте крышку клемм (рис. В).**
В этих условиях возможно повреждение аккумулятора.

Рис. А



Рис. В

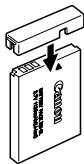

Состояние аккумулятора (заряжен/разряжен) можно обозначать, по-разному устанавливая крышку клемм (рис. С, D).

Рис. С
Заряженный аккумулятор



Установите крышку так, чтобы был виден символ ▲.

Рис. D
Разряженный аккумулятор



Установите крышку в положение, противоположное показанному на рис. С.

- Рекомендуется использовать аккумулятор в камере до его разрядки, затем хранить аккумулятор в помещении с низкой относительной влажностью при температуре 0 – 30°C.

При хранении полностью заряженного аккумулятора в течение длительного времени (около 1 года) возможно сокращение срока его службы или ухудшение характеристик. Если аккумулятор не используется в течение длительного времени, то приблизительно один раз в год полностью заряжайте и разряжайте его в камере.

Зарядка аккумулятора

- Литиево-ионный аккумулятор не требует разрядки перед зарядкой.
- Зарядка разряженного аккумулятора занимает приблизительно 2 ч 5 мин (измерено с использованием стандартов тестирования Canon).
 - Зарядку рекомендуется производить при температуре 5 – 40°C.
 - Время зарядки зависит от температуры окружающей среды и степени разряженности аккумулятора.
- Рекомендуется заряжать его в день использования или накануне, чтобы обеспечить полный заряд.
 - Даже заряженные аккумуляторы постепенно самопроизвольно разряжаются.
- Значительное снижение емкости даже полностью заряженного аккумулятора означает, что закончился срок службы аккумулятора и его необходимо заменить.

Правила обращения с картами памяти

Карта памяти SD или SDHC

Язычок защиты от записи



Меры предосторожности при обращении

- Карты памяти представляют собой высокотехнологичные электронные устройства. Запрещается изгибать их, прикладывать к ним усилия или подвергать их ударам и вибрации.
- Запрещается разбирать или вносить изменения в конструкцию карты памяти.
- Не допускайте загрязнения расположенных на обратной стороне карты контактов, попадания на них воды или соприкосновения с посторонними предметами. Не дотрагивайтесь до контактов руками или металлическими предметами.
- Не удаляйте исходную этикетку карты памяти и не закрывайте ее другой этикеткой или наклейкой.
- Делая записи на карте памяти, не используйте карандаш или шариковую ручку. Используйте только ручки с мягким пишущим узлом (например, с войлочным пишущим узлом).
- Не пользуйтесь картами памяти и не храните их в следующих местах:
 - в местах с повышенным количеством пыли или песка;
 - в местах с высокой влажностью и высокой температурой.
- Так как некоторые или все данные, записанные на карту памяти, могут быть повреждены или уничтожены в результате воздействия электрических шумов, статического электричества или неполадок камеры либо карты, рекомендуется производить резервное копирование важных данных.

Форматирование

- **Имейте в виду, что при форматировании (инициализации) карты памяти с нее стираются все данные, в том числе защищенные изображения.**
- **Рекомендуется использовать карты памяти, отформатированные в этой камере.**
 - Карты, входящие в комплект поставки камеры, не требуют дополнительного форматирования.
 - Сбои в работе камеры могут быть вызваны повреждением карты памяти. Повторное форматирование карты памяти может устранить неполадку.
 - В случае сбоев в работе карты памяти другого производителя (не Canon), проблема может разрешиться после повторного форматирования карты.
 - Карты памяти, отформатированные в другой камере, на компьютере или периферийном устройстве, могут неправильно функционировать в данной камере. В таком случае заново отформатируйте карту памяти в данной камере.
- **Если при форматировании в камере возникли сбои, выключите камеру и заново установите карту памяти. Затем включите камеру и повторите форматирование.**
- **Будьте осторожны при передаче или утилизации карты памяти. При форматировании карты памяти или при стирании с нее данных производится изменение только данных управления файлами – это не гарантирует полного удаления содержимого карты памяти.**

Во избежание утечки личной информации при утилизации карты памяти примите меры предосторожности, например, физически уничтожьте карту.

Блок питания переменного тока (продается отдельно)

При длительном использовании камеры или при подсоединении камеры к компьютеру рекомендуется использовать комплект сетевого питания ACK-DC30 (продается отдельно).



Перед подсоединением и отсоединением блока питания выключите камеру.

- 1** Подсоедините кабель питания к компактному блоку питания, затем вставьте вилку кабеля в электрическую розетку.

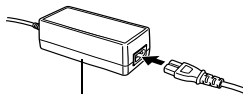

Компактный блок питания
CA-DC10

- 2** Откройте крышку гнезда карты памяти/отсека аккумулятора, нажмите фиксатор аккумулятора в направлении стрелки, затем установите переходник постоянного тока до его фиксации.

- Закройте крышку гнезда карты памяти/отсека аккумулятора.

Фиксатор аккумулятора

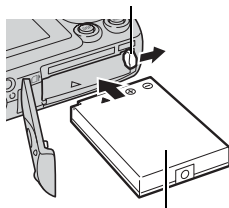

Переходник постоянного
тока DR-30

- 3** Откройте крышку разъема переходника постоянного тока и подсоедините кабель к разъему постоянного тока.

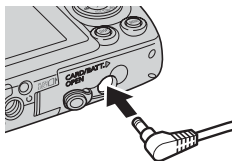

Использование внешней вспышки (продается отдельно)

Вспышка повышенной мощности HF-DC1

Эта вспышка дополняет встроенную вспышку камеры, когда объект расположен слишком далеко для правильного освещения. Для закрепления камеры и вспышки повышенной мощности на монтажном кронштейне следуйте приведенным ниже инструкциям.

Помимо этих указаний, ознакомьтесь с инструкцией к вспышке.

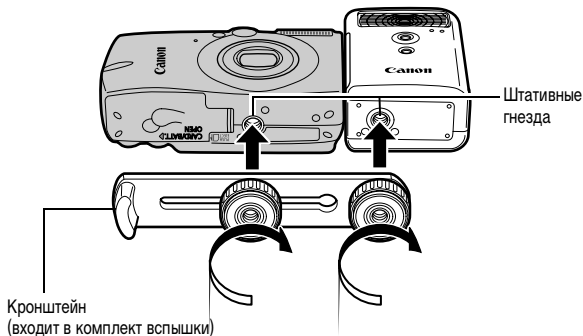

- По мере разрядки элементов питания время зарядки вспышки увеличивается. После завершения работы со вспышкой обязательно устанавливайте переключатель питания/режима в положение [OFF] (Выкл.).
- Во время работы со вспышкой не дотрагивайтесь пальцами до окна вспышки или окон датчиков.
- Вспышка может сработать, если в непосредственной близости используется другая вспышка.
- Вспышка повышенной мощности может не срабатывать вне помещений при ярком солнечном освещении или при отсутствии отражающих объектов.
- При непрерывной съемке вспышка срабатывает только для первого кадра.
- Надежно затягивайте винты крепления, чтобы они не отвинтились. В противном случае камера и вспышка могут упасть и выйти из строя.



- Перед закреплением кронштейна вспышки убедитесь, что в нее установлен литиевый элемент питания (CR123A или DL123).
- Для правильного освещения объекта вспышка должна быть прижата к боковой стороне камеры и располагаться параллельно передней панели камеры.
- Штатив можно использовать даже при установленной вспышке.

■ Элементы питания

● Значительно снизилась емкость

В случае значительного уменьшения времени работы от элементов питания протрите клеммы сухой тканью. Возможно, клеммы испачканы пальцами.

● Использование при низких температурах

Приобретите запасной литиевый элемент питания (CR123A или DL123). Перед заменой элемента питания во вспышке рекомендуется подержать запасной элемент питания в теплом кармане.

● Вспышку не планируется использовать в течение длительного времени

Если оставить элементы питания во вспышке повышенной мощности, они могут протечь и повредить вспышку. Извлеките элементы питания из вспышки повышенной мощности и храните их в сухом прохладном месте.



Аккуратно протирайте корпус камеры мягкой тканью или салфеткой для протирки стекол очков.

Сначала удалите пыль и грязь с помощью груши для чистки объективов, затем удалите оставшуюся грязь, осторожно протирая объектив мягкой тканью.



Не допускается использование органических растворителей для чистки корпуса камеры или объектива. Если удалить загрязнение не удастся, обратитесь в ближайшее отделение службы поддержки клиентов компании Canon по адресу, указанному в гарантийном талоне на русском языке.

Пыль и загрязнения следует удалять с помощью груши для чистки объективов. В случае необходимости для удаления стойких загрязнений осторожно протрите мягкой тканью или материалом для протирки стекол очков.

Не допускается прилагать усилия при протирке ЖК-монитора или надавливать на него. Это может привести к повреждению монитора или вызвать другие неполадки.

Технические характеристики

Все данные основаны на стандартных методах тестирования, применяемых компанией Canon. Технические характеристики могут быть изменены без уведомления.

DIGITAL IXUS 960 IS

(W): макс. широкоугольное положение (Т): макс. телефото

Эффективное количество пикселей	: Прибл. 12,1 млн.
Датчик изображения	: Матрица CCD (ПЗС) 1/1,7 дюйма (общее количество пикселей: прибл. 12,4 млн.)
Объектив	: 7,7 (W) – 28,5 (Т) мм (эквивалент для 35-миллиметровой фотопленки: 36 (W) – 133 (Т) мм) f/2.8 (W) – f/5.8 (Т)
Цифровой зум	: Прибл. 4,0x (макс. прибл. 15x в сочетании с оптическим зумом)
Оптический видоискатель	: Видоискатель с зумированием реального изображения
ЖК-монитор	: 2,5 дюйма, TFT ЖК-монитор на основе низкотемпературного поликристаллического кремния, прибл. 230000 пикселей (охват изображения 100%)
Система автофокусировки	: Автофокусировка TTL Опред. лица/AiAF (9-точечная)/Центр* * Возможен выбор размера рамки автофокусировки
Диапазон фокусировки	: Обычный режим: 50 см – бесконечность Макро: 5 – 50 см (W)/40 – 50 см (Т) Бесконечность: 3 м – бесконечность Дети&Дом. животные: 1 м – бесконечность
Затвор	: Механический затвор + электронный затвор
Выдержка затвора	: 15 – 1/1600 с <ul style="list-style-type: none"> • Выдержка затвора зависит от режима съемки. • При большой выдержке затвора (1,3 с или более) используется функция шумопонижения.
Стабилизация изображения	: Сдвигом объектива Непрерывно/При съемке*/Панорама*/Выкл. * Только фотографии

Система замера	: Оценочный замер* ¹ , усредненный замер или точечный замер* ² * ¹ Если для параметра [Зона AF] задано значение [Опред. лица], также оценивается яркость лица * ² Фиксированный в центре
Компенсация экспозиции	: ±2 ступени с шагом 1/3 ступени
Число ISO (стандартная выходная чувствительность, рекомендуемый показатель экспозиции)	: Авто*, Высокая ISO авто*, ISO 80/100/200/400/800/1600 * Оптимальная чувствительность устанавливается камерой автоматически.
Баланс белого	: Авто, Дневной свет, Облачно, Накаливания, Флуоресцент, Флуоресцент Н или Ручной
Встроенная вспышка	: Авто*, Вкл.* , Выкл. * Предусмотрены уменьшение эффекта «красных глаз», фиксация экспозиции при съемке со вспышкой и синхронизация вспышки при длительной выдержке
Диапазон компенсации встроенной вспышки	: Обычный режим: 50 см – 4,6 м (W), 50 см – 2,4 м (Т) (Число ISO: Авто)
Режимы съемки (Фотографии)	: Авто, Ручной* ¹ , Макро с цифровым зумом* ² , Акцентирование цветом* ² , Замена цвета* ² , Панорамный* ² , Режим специального сюжета* ³ * ¹ Предусмотрен режим длительной выдержки * ² Может быть выбран в ручном режиме * ³ Портрет, Ночная съемка, Дети&Дом. животные, Вечеринка, Листва, Снег, пляж, Фейерверк, Аквариум, Под водой, ISO 3200
	(Видео): Стандартный, Высокое разрешение, Компактный, Акцентирование цветом, Замена цвета, Интервальная
Серийная съемка	: Прибл. 1,5 кадра/с (в режиме высокого разрешения/хорошего качества)
Автоспуск	: Спуск затвора производится с задержкой прибл. 10 с/2 с, режим «Установка таймера»
Носитель изображения	: Карта памяти SD/карта памяти SDHC/карта памяти MultiMediaCard/MMCplus/карта памяти HC MMCplus
Формат файлов	: Стандарт файловой системы для камер Design rule for Camera File system, DPOF-совместимый

Тип данных (Фотографии)	: Exif 2.2 (JPEG)* Звуковые комментарии: WAVE (моно)
(Видео)	: AVI (изображение: Motion JPEG; звук: WAVE (моно)) * Данная цифровая камера поддерживает стандарт Exif 2.2 (также называемый «Exif Print»). Exif Print является стандартом, предназначенным для улучшения связи между цифровыми камерами и принтерами. При подключении к принтеру, совместимому со стандартом Exif Print, используются и оптимизируются данные изображения, полученные камерой в момент съемки, что обеспечивает чрезвычайно высокое качество печати.
Компрессия	: Отлично, Хорошо, Нормально
Количество записываемых пикселей (Фотографии)	: Высокое разрешение: 4000 × 3000 пикселей Среднее разрешение 1: 3264 × 2448 пикселей Среднее разрешение 2: 2592 × 1944 пикселя Среднее разрешение 3: 1600 × 1200 пикселей Низкое разрешение: 640 × 480 пикселей Открытка: 1600 × 1200 пикселей Широкоэкранный: 4000 × 2248 пикселей
(Видео)	: Стандартный, Акцентирование цветом, Замена цвета: 640 × 480 пикселей (30 кадров/с, 30 кадров/с LP) 320 × 240 пикселей (30 кадров/с) Высокое разрешение: 1024 × 768 пикселей (15 кадров/с) Съемка возможна до полного заполнения карты памяти* ¹ (за один раз можно записать максимум 4 Гбайта)* ² Компактный: (съемка возможна в течение 3 мин) 160 × 120 пикселей (15 кадров/с) Интервальная: (съемка возможна в течение 2 ч) 640 × 480 пикселей (1 кадр/с (интервал съемки: 1 с), 0,5 кадра/с (интервал съемки: 2 с)) (15 кадров/с (во время воспроизведения)) * ¹ Со сверхскоростными картами памяти (рекомендуется карта SDC-512 MSH). * ² Даже если объем видеопленки меньше 4 Гбайт, съемка останавливается, когда длительность видеопленки достигает 1 ч. В зависимости от емкости карты памяти и скорости записи данных на нее, съемка может остановиться до истечения 1 ч или до того, как объем записанных данных достигнет 4 Гбайт.

Звук. памятка	: Разрядность оцифровки: 16 бит Частота сэмплирования (дискретизации) Звуковая памятка, видеофильм (режим «Компактный»): 11,025 кГц Видеофильм (кроме режима «Компактный»): 44,100 кГц Диктофон: 11,025 кГц/ 22,050 кГц/ 44,100 кГц
Режимы воспроизведения	: Одиночное изображение (возможен вывод гистограммы), индексный режим (9 эскизов), с увеличением (прибл. 10x (макс.) на ЖК-мониторе, возможен переход к следующему или предыдущему увеличенному изображению), Моя категория, Переход (к дате, Моя категория, к папке, к видеофильму, к 10-му, к 100-му). В индексном режиме одновременно отображаются 9 изображений, Слайд-шоу, Коррекция красных глаз, Мои цвета, Звуковые памятки (запись/воспроизведение до 1 мин), Видео (возможны редактирование и замедленное воспроизведение), Диктофон (возможны запись/воспроизведение только звука в течение макс. 2 ч) или Изменить размер.
Прямая печать	: Поддерживаются стандарты <i>PictBridge</i> , <i>Canon Direct Print</i> и <i>Bubble Jet Direct</i>
Параметры Моя камера	: Заставка, звук при включении, звук нажатия кнопок, звук автоспуска и звук срабатывания затвора
Интерфейс	: USB 2.0 Hi-Speed (mini-B), аудио/видеовыход (возможность выбора NTSC или PAL, монофонический звук)
Режимы связи	MTP, PTP
Источник питания	: Аккумулятор NB-5L (литиево-ионная перезаряжаемая аккумуляторная батарея) Комплект сетевого питания ACK-DC30
Рабочий диапазон температур	: 0 – 40 °C
Рабочий диапазон относительной влажности	: 10 – 90%
Габариты (без выступающих деталей)	: 95,9 × 59,9 × 27,6 мм
Вес (только корпус камеры)	: Прибл. 165 г

Запас заряда аккумулятора (полностью заряженный аккумулятор NB-5L)

Количество снимков		Время воспроизведения
С ЖК-монитором (На основе стандарта CIPA)	ЖК-монитор выключен	
Прибл. 240 изображений	Прибл. 580 кадров	Прибл. 6 ч

- Фактические значения зависят от условий съемки и установок камеры.
- Данные о режиме видеofilmа не приводятся.
- При низких температурах емкость аккумулятора может снизиться, поэтому символ низкого уровня заряда аккумулятора может появляться очень быстро. В этом случае перед использованием аккумулятора рекомендуется согреть его в кармане.

Условия тестирования





















- Съемка:** Нормальная температура ($23 \pm 2^\circ\text{C}$), нормальная относительная влажность ($50 \pm 20\%$), попеременная съемка в широкоугольном положении и положении телефото с интервалом 30 с, вспышка срабатывает при съемке каждого второго кадра, питание камеры выключается после съемки каждого десятого кадра. Питание выключается на значительное время*, затем снова включается, и процедура тестирования повторяется.
- Используется карта памяти производства компании SanDisk.
 - * Пока не восстановится нормальная температура элемента питания
- Воспроизведение:** Нормальная температура ($23 \pm 2^\circ\text{C}$), нормальная относительная влажность ($50 \pm 20\%$), непрерывный просмотр со сменой кадров каждые 3 с.



См. Правила обращения с аккумулятором (стр. 206).

Карты памяти и их приблизительная емкость













: Карта, входящая в комплект камеры

Разрешение	Компрессия	32 Мбайта	SDC-128M	SDC-512MSH
L (Высокое) 4000 × 3000 пикселей		5	23	91
		9	39	155
		20	82	321
M1 (Среднее 1) 3264 × 2448 пикселей		8	35	139
		14	59	231
		30	123	479
M2 (Среднее 2) 2592 × 1944 пикселя		11	49	190
		21	87	339
		42	173	671
M3 (Среднее 3) 1600 × 1200 пикселей		30	121	471
		53	217	839
		102	411	1590
S (Низкое) 640 × 480 пикселей		114	460	1777
		177	711	2747
		278	1118	4317
 (Открытка) 1600 × 1200 пикселей		53	217	839
W (Широкоэкранный) 4000 × 2248 пикселей		7	31	122
		12	53	206
		27	109	425

-  Возможна плавная серийная съемка (стр. 85), если карта отформатирована в режиме низкоуровневого форматирования.
- Приведенные параметры отражают стандартные критерии съемки, установленные компанией Canon. Фактические результаты могут изменяться в зависимости от фотографируемого объекта и условий съемки.



Видео

 Карта, входящая в комплект камеры

	Разрешение/Скорость (частота кадров)	32 Мбайта	SDC-128M	SDC-512MSH	
 Стандартный	 640 × 480 пикселей 30 кадров/с	14 с	1 мин 1 с	3 мин 57 с	
 Акцентиров. цветом	 640 × 480 пикселей 30 кадров/с LP	28 с	1 мин 56 с	7 мин 30 с	
 Замена цвета	 320 × 240 пикселей 30 кадров/с	40 с	2 мин 42 с	10 мин 29 с	
 Высокое разрешение	 1024 × 768 пикселей 15 кадров/с	14 с	1 мин 1 с	3 мин 57 с	
 Компактный	 160 × 120 пикселей 15 кадров/с	3 мин 15 с	13 мин 2 с	50 мин 21 с	
 Интервальная	640 × 480 пикселей	 *1	7 мин 45 с	31 мин 45 с	2 ч 3 мин 30 с
		 *2	15 мин 30 с	1 ч 3 мин 30 с	4 ч 7 мин

*1 1 кадр/с (интервал съемки: 1 с)

*2 0,5 кадра/с (интервал съемки: 2 с)





- Максимальная длительность видеоролика в режиме  : 3 мин,  : 2 ч. Значения относятся к максимальному времени непрерывной съемки.
- Так как в режиме  скорость воспроизведения составляет 15 кадров/с, время съемки и время воспроизведения различаются.

Частота сэмплирования (дискретизации) для диктофона

 Карта, входящая в комплект камеры

	Скорость передачи данных	32 Мбайта	SDC-128M	SDC-512MSH
11,025 кГц	22 Кбайта/с	24 мин 13 с	1 ч 36 мин 59 с	6 ч 14 мин 16 с
22,050 кГц	44 Кбайта/с	12 мин 6 с	48 мин 30 с	3 ч 7 мин 8 с
44,100 кГц	88 Кбайт/с	6 мин 3 с	24 мин 15 с	1 ч 33 мин 34 с

Объемы данных изображений (оценка)

Разрешение	Компрессия		
			
L 4000 × 3000 пикселей	5208 Кбайт	3084 Кбайта	1474 Кбайта
M1 3264 × 2448 пикселей	3436 Кбайт	2060 Кбайт	980 Кбайт
M2 2592 × 1944 пиксела	2503 Кбайта	1395 Кбайт	695 Кбайт
M3 1600 × 1200 пикселей	1002 Кбайта	558 Кбайт	278 Кбайт
S 640 × 480 пикселей	249 Кбайт	150 Кбайт	84 Кбайта
 1600 × 1200 пикселей	—	558 Кбайт	—
W 4000 × 2248 пикселей	3903 Кбайта	2311 Кбайт	1105 Кбайт

	Скорости/Разрешение		Размер файла
			
 Стандартный		640 × 480 пикселей, 30 кадров/с	1963 Кбайта/с
 Акцентирование цветом		640 × 480 пикселей, 30 кадров/с LP	1003 Кбайта/с
 Замена цвета		320 × 240 пикселей, 30 кадров/с	703 Кбайта/с
 Высокое разрешение		1024 × 768 пикселей 15 кадров/с	1963 Кбайта/с
 Компактный		160 × 120 пикселей, 15 кадров/с	131 Кбайт/с
 Интервальная	 *1	640 × 480 пикселей	64 Кбайта/с
	 *2		32 Кбайта/с

*1 1 кадр/с (интервал съемки: 1 с)

*2 0,5 кадра/с (интервал съемки: 2 с)

Карта памяти SD

Интерфейс	Совместимый со стандартами на карты памяти SD
Габариты	32,0 × 24,0 × 2,1 мм
Вес	Прибл. 2 г

Карта памяти MultiMediaCard

Интерфейс	Совместимый со стандартами MultiMediaCard
Габариты	32,0 × 24,0 × 1,4 мм
Вес	Прибл. 1,5 г

Аккумулятор NB-5L

Тип	Перезаряжаемый литиево-ионный аккумулятор
Номинальное напряжение	3,7 В=
Номинальная емкость	1120 мАч
Количество циклов зарядки	Прибл. 300
Рабочий диапазон температур	0 – 40 °С
Габариты	32,0 × 44,9 × 7,9 мм
Вес	Прибл. 25 г

Зарядное устройство CB-2LX/CB-2LXE

Номинальные входные параметры	100 – 240 В~ (50/60 Гц) 0,085 А (100 В)– 0,05 А (240 В)
Номинальные выходные параметры	4,2 В=, 0,7 А
Время зарядки	Прибл. 2 ч 5 мин
Рабочий диапазон температур	0 – 40 °С
Габариты	57,5 × 81,6 × 21,0 мм
Вес	Прибл. 65 г (CB-2LX) Прибл. 59 г (CB-2LXE) (без кабеля питания)

Компактный блок питания CA-DC10

(Входит в состав отдельно продаваемого комплекта сетевого питания ACK-DC30)

Номинальные входные параметры	100 – 240 В~ (50/60 Гц)
Номинальные выходные параметры	4,3 В=, 1,5 А
Рабочий диапазон температур	0 – 40 °С
Габариты	42,6 × 104,4 × 31,4 мм
Вес (без кабеля питания)	Прибл. 180 г

Алфавитный указатель

AiAF	97
FUNC./SET	40, 47
HF-DC1	211

А

Автоспуск	73
Аккумулятор	
Емкость аккумулятора	218
Зарядка	8
Обращение	206
Установка	9
Аудио/видеокабель	183

Б

Баланс белого	111
Безопасный зум	68
Бесконечность	72

В

Видеофильм	18
Воспроизведение	140
Монтаж	142
Съемка	88
Видоискатель	39
Вспышка	71
Высокое разрешение	88
Выходной видеосигнал	183

Г

Гистограмма	59
-------------------	----

Д

Дата/Время	12
Использование часов	46
Мировое время	61

Диктофон	162
Диск установки режима	14, 40
Дисплей часов	46

Ж

ЖК-монитор	
Быстрое увеличение яркости	
ЖК-монитора	60
Информация при	
воспроизведении	57
Информация при съемке	55
Использование ЖК-монитора	54
Ночной режим монитора	60

З

Загрузка изображений в компьютер	24
Заказ передачи DPOF	181
Заказ печати DPOF	
Выбор изображений	174
Стиль печати	174
Защита	164
Звук. памятка	160
Зумирование	66

И

Изменить размер	158
Индексный режим	131
Индикатор	45
Интерфейсный кабель	24

К

Кадр 3:2	124
Карта памяти	
Обращение	208
Приблизительная емкость	219

Установка.....	9
Форматирование.....	65
Категория.....	136
Кнопка	
«Печать/загрузка».....	23, 30, 40, 122
Кнопка ON/OFF	14, 40
Кнопка воспроизведения.....	13, 40, 43
Регистрация.....	172
Кнопка спуска затвора.....	40
Нажатие наполовину.....	15
Полное нажатие.....	15
Компенсация экспозиции.....	107
Комплект сетевого питания	
АСК-DC30.....	210
Компрессия.....	75
Коррекция кр. глаз.....	151

Л

Линии сетки.....	124
------------------	-----

М

Макро.....	72
Меню	
Кнопка MENU.....	48
Меню «Моя камера».....	53
Меню «Настройка».....	51, 53
Меню «Печать».....	48
Меню FUNC.....	47, 49
Меню и настройки.....	47, 48
Меню показа.....	48, 50
Меню съемки.....	49
Меню «Моя камера».....	53
Мои цвета.....	114, 155

Н

Наручный ремень.....	11
Номер файла.....	57, 128, 174

О

Объемы данных изображений	
(оценка).....	221
Открытка.....	77

П

Панорамный.....	93
Параметры «Моя камера».....	184
Переход (Поиск изображения).....	134
Печать.....	22, 174
Плавная серийная съемка.....	85
Повернуть.....	144
Подсветка AF.....	49, 191
Показ.....	17
Положение телефото.....	66
Пользовательский баланс белого.....	112
Проверка фокусировки.....	95, 132
Просмотр снимка.....	16, 50
Прямая передача.....	29

Р

Разрешение.....	49, 75
Разъем DIGITAL.....	22, 26, 39
Рамка автофокусировки.....	55, 97
Рамка точечного замера.....	55, 108
Режим съемки	
Видео.....	88
Доступные функции.....	228
Панорамный.....	93
Ручной.....	84
Сюжетный режим.....	81
Режимы замера экспозиции.....	108

С

Сбросить всё.....	64
Сдвиг авт. ISO.....	105
Сдвиг экспозиции.....	90

Сенсорный диск управления	41
Серийная съемка	85
Синхронизация вспышки при длительной выдержке	87
Скорость (частота кадров)	91
Слайд-шоу	146
Создать папку	126
Список сообщений	197
Стирание	
Все снимки	172
Выбрать диапазон	170
Одиночные изображения	21
Съемка	14

Т

Техническое обслуживание	213
Тихо	51
Требования к системе	24

У

Увеличение	130
Уменьшение эффекта «красных глаз»	86
Устранение неполадок	187

Ф

Фиксация автофокусировки	101
Фиксация автоэкспозиции	102
Фиксация фокусировки	100
Фиксация экспозиции при съемке со вспышкой	103
Фокусировка	
Фиксация	100
Фиксация автофокусировки	101
Функция автоповорота	125
Функция стабилизации изображения	79

Ц

Цифровой зум	67
Цифровой телеконвертер	67

Ч

Часовой пояс	61
Число ISO	104

Ш

Широкоугольное положение	66
--------------------------------	----

Э

Экон.энергии	45, 51
Эффекты перехода	145

Я

Язык	13
------------	----

Ограничение ответственности

- Несмотря на все усилия, приложенные для обеспечения полноты и точности информации, содержащейся в данном Руководстве, компания Canon не несет ответственности за возможные опечатки и упущения в документации.
- Компания Canon сохраняет за собой право в любое время изменять характеристики аппаратных средств и программного обеспечения, рассматриваемых в данном Руководстве, без предварительного уведомления.
- Никакая часть настоящего Руководства не может быть воспроизведена, передана, переписана, записана в систему поиска информации или переведена на какой-либо язык в какой бы то ни было форме и какими бы то ни было средствами без предварительного письменного согласия компании Canon.
- Компания Canon не дает никаких гарантий в отношении ущерба, причиненного порчей или потерей данных вследствие ошибочной эксплуатации или неисправности камеры, программного обеспечения, карт памяти SD (SD-карт), персональных компьютеров, периферийных устройств или использования иных карт, не являющихся SD-картами производства Canon.

Торговые марки

- Microsoft, Windows Vista и логотип Windows Vista являются торговыми марками либо зарегистрированными торговыми марками корпорации Microsoft Corporation в США и/или других странах.
- Macintosh, логотип Mac, QuickTime и логотип QuickTime являются торговыми марками корпорации Apple Inc., зарегистрированными в США и/или других странах.
- Логотип SDHC является торговой маркой.

Функция		M					M		
			Длин. выдержка						
Рамка автофокусировки (стр. 97)	Опред. лица	○	○	○	○	—	○	○	○
	AiAF (9 тонок)	○	○	○	○	—	○	○	○
	Центр	○	○	○	○	○	○	○	○
Размер рамки AF (стр. 99)		○	○	—	—	—	—	—	—
Цифровое увеличение* ⁶	Вкл. (стр. 67)	○	○	○* ⁷	—	—	○	○	○
	Цифровой телеконвертер (стр. 69)	○	○	—	—	—	○	○	○
Синхронизация вспышки при длительной выдержке (стр. 87)		○	○* ⁷	—	—	○	—	—	○* ⁷
Красный глаз (стр. 86)		○	○	—	○	○	○	○	○
Таймер автоспуска (Устан. таймера) (стр. 73)		○	○	○	—	—	○	○	○
Сдвиг авт. ISO (стр. 105)	Авто/Кнопка	○	—	○	—	—	○	—	—
	Выкл.	○	○	○	○	○	○	○	○
Подсветка AF (стр. 49)		○	○	○	○	○	○	○	○
Просмотр снимка (стр. 95)		○	○	○	○	○	○	○	○
Проверка инф. (стр. 132)	Выкл.	○	○	○	○	—	○	○	○
	Детально/Пров. фокус.	○	○	○	○	—	○	○	○
Сохранять оригинал (стр. 120)		—	—	—	○	—	—	—	—
Авт. категория (стр. 121)		○	○	○	○	○	○	○	○
Помощь для кадрировки (стр. 124)	Линии сетки	○	○	○	○	—	○	○	○
	Кадр 3:2/Оба	○	○	○	○	—	○	○	○
Режим IS (стр. 79)	Непрерывно	○	○	○	○	○	○	○	○
	При съемке/Панорама	○	○	○	○	○	○	○	○
Штамп даты (стр. 78)		○	○	—	○	—	○	○	○
Настройка кнопки (стр. 122)		○	○	○	○	○	○	○	○

○: Возможна настройка или оптимальное значение автоматически устанавливается камерой. Как правило, в режиме «Панорамный» настройка доступна только для первого изображения.

—: Недоступно.

■ (Затененные клетки): Установленное значение сохраняется даже при выключении камеры.

*1 Фиксировано значение ISO 3200.

*2 Режим печати даты на открытке и широкоэкранный режим недоступны.

*3 Для разрешения устанавливается фиксированное значение **M3** (1600 × 1200).

















*4 Скорость съемки, если интервал съемки равен **1^н**: 1 кадр/с (интервал съемки: 1 с).
2^н: 0,5 кадра/с (интервал съемки: 2 с). Скорость (частота кадров) при воспроизведении: 15 кадров/с

*5 Установка невозможна для фиксации FE.

*6 Установка невозможна для печати даты на открытке и в широкоэкранный режиме.

*7 Всегда установлено значение [Вкл.].

*8 Доступно, если для вспышки установлено значение [Вкл.].

SCN															См. стр.	
																
○	○	○	○	—	○	○	○	○	○	—	—	—	—	—		
○	○	○	○	—	○	○	○	○	○	○	○	○	○	○	стр. 97	
○	○	○	○	○	○	○	○	○	○	—	—	—	—	—		
—	—	—	—	—	—	—	—	—	—	—	—	—	—	—	стр. 99	
○	○	○	○	○	○	○	○	○	—	○	—	—	—	—	стр. 67	
○	○	○	○	○	○	○	○	○	—	—	—	—	—	—	стр. 69	
—	—	—	—	—	—	—	—	—	—	—	—	—	—	—	стр. 87	
○	○	○	○	—	○	○	○	○	—	—	—	—	—	—	стр. 86	
○	○	○	○	○	○	○	○	○	○	—	—	—	—	—	стр. 73	
—	—	—	—	—	—	—	—	—	—	—	—	—	—	—		
○	○	○	○	○	○	○	○	○	○	○	○	○	○	○	стр. 105	
○	○	○	○	—	○*8	○	○	○	○	○	○	○	○	○	стр. 49	
○	○	○	○	○	○	○	○	○	○	—	—	—	—	—	стр. 95	
○	○	○	○	○	○	○	○	○	○	—	—	—	—	—	стр. 132	
○	○	○	○	○	○	○	○	○	○	—	—	—	—	—		
—	—	—	—	—	—	—	—	—	—	—	—	—	—	—	стр. 120	
○	○	○	○	○	○	○	○	○	○	○	○	○	○	○	стр. 121	
○	○	○	○	○	○	○	○	○	○	○	○	○	○	○	стр. 124	
○	○	○	○	○	○	○	○	○	○	—	—	—	—	—		
○	○	○	○	○	○	○	○	○	○	○	○	○	○	○	стр. 79	
○	○	○	○	○	○	○	○	○	—	—	—	—	—	—	стр. 78	
○	○	○	○	○	○	○	○	○	○	○	○	○	○	○	стр. 122	

Canon